

# MOTORVERZIERUNGEN





# HARLEY-DAVIDSON® KOLLEKTIONEN



## SWITCHBACK™ KOLLEKTION

Schwarz

SIEHE SEITEN 368 UND 415



## SWITCHBACK KOLLEKTION

Klar

SIEHE SEITEN 368 UND 414



## ADVERSARY™ KOLLEKTION

Schwarz und Orange

SIEHE SEITEN 370, 416 UND 453



## ADVERSARY KOLLEKTION

Graphit mit Highlights

SIEHE SEITEN 371, 417 UND 453



## '66 KOLLEKTION

Schwarz

SIEHE SEITEN 372 UND 418



## WILD ONE™ KOLLEKTION

Schwarz

SIEHE SEITEN 373 UND 419



## EMPIRE™ KOLLEKTION

Schwarzglänzend

SIEHE SEITEN 374, 422-423 UND 453



## EMPIRE KOLLEKTION

Maschinell bearbeitet

SIEHE SEITEN 374, 420-421 UND 453



## EMPIRE KOLLEKTION

Chrom

SIEHE SEITEN 374 UND 424-425

**HARLEY-DAVIDSON® KOLLEKTIONEN**



**KAHUNA™ KOLLEKTION**

Schwarz

SIEHE SEITEN 375 UND 436



**KAHUNA KOLLEKTION**

Chrom

SIEHE SEITEN 375 UND 437



**HARLEY-DAVIDSON MOTOR CO. KOLLEKTION**

Schwarz oder Chrom

SIEHE SEITEN 376-377



**WILLIE G™ SKULL KOLLEKTION**

Schwarz

SIEHE SEITEN 378, 432-433 UND 445



**WILLIE G SKULL KOLLEKTION**

Chrom

SIEHE SEITEN 379, 434-435 UND 445



**ENDGAME KOLLEKTION**

Schwarz

SIEHE SEITEN 426-427



**DARK CUSTOM® KOLLEKTION**

Schwarz oder Chrom

SIEHE SEITE 380



**AIRFLOW KOLLEKTION**

Schwarz oder Chrom

SIEHE SEITEN 382 UND 438-439



**LIVE TO RIDE KOLLEKTION**

Chrom

SIEHE SEITE 383

# 368 MOTORVERZIERUNGEN

Derby, Timer- und Luftfilterdeckel

## A. SWITCHBACK™ KOLLEKTION – SCHWARZ ELOXIERT

Bei den Zubehörartikeln der Switchback Kollektion steht die Leistung an erster Stelle. Diese Abdeckung aus geschmiedetem Billet-Aluminium zeigt maschinell gefertigte texturierte Details mit einem widerstandsfähigen schwarzeloxierten Finish. Diese leichten Designs machen Sie kein bisschen langsamer. Das strapazierfähige schwarzeloxierte Finish mit maschinengefertigten texturierten Details sorgt für zusätzlichen Kontrast. Authentisches Bar & Shield® Logo. Inklusive Befestigungsteile. Vervollständigen Sie dieses Custom-Design mit weiteren Zubehörteilen aus der Switchback Kollektion.

### 1. 25701519 Derby Deckel.

Für Touring und Trike Modelle ab '16 sowie FLHTCUL und FLHTKL Modelle ab '15. Auch für Touring und Trike Modelle ab '07 mit äußerem Narrow-Profile Primärdeckel P/N 25700385 oder 25700438.

### 2. 25701521 Derby Deckel.

Für FLSB Modelle ab '18 und Softail® Modelle ab '19. Auch für Softail Modelle '18 mit äußerem Primärdeckel mit schmalen Profil P/N 25701077, 25700913, 25700937, 25700941, 25701039, 25701040 und 25701043.

### 3. 25600165 Timer Deckel.

Für Modelle ab '17 mit Milwaukee-Eight® Motor (außer FLHXSE und FLTRXSE ab '23 und FLHX, FLTRX und FLTRXSTSE ab '24).



A. SWITCHBACK KOLLEKTION – SCHWARZ ELOXIERT – DERBY DECKEL



A. SWITCHBACK KOLLEKTION – SCHWARZ ELOXIERT – DERBY DECKEL

## B. SWITCHBACK KOLLEKTION – KLAR ELOXIERT

Bei den Zubehörartikeln der Switchback Kollektion steht die Leistung an erster Stelle. Diese Abdeckung aus geschmiedetem Billet-Aluminium zeigt maschinell gefertigte texturierte Details mit einem widerstandsfähigen eloxiertem Finish. Diese leichten Designs machen Sie kein bisschen langsamer. Das dual-eloxierte schwarze und Aluminium-Finish mit maschinengefertigten texturierten Details sorgt für zusätzlichen Kontrast. Authentisches Bar & Shield Logo Inklusive Befestigungsteile. Vervollständigen Sie dieses Custom-Design mit weiteren Zubehörteilen aus der Switchback Kollektion.

### 1. 25701520 Derby Deckel.

Für Touring und Trike Modelle ab '16 sowie FLHTCUL und FLHTKL Modelle ab '15. Auch für Touring und Trike Modelle ab '07 mit äußerem Narrow-Profile Primärdeckel P/N 25700385 oder 25700438.

### 2. 25701522 Derby Deckel.

Für FLSB Modelle ab '18 und Softail Modelle ab '19. Auch für Softail Modelle '18 mit äußerem Primärdeckel mit schmalen Profil P/N 25701077, 25700913, 25700937, 25700941, 25701039, 25701040 und 25701043.

### 3. 25600166 Timer Deckel.

Für Modelle ab '17 mit Milwaukee-Eight Motor (außer FLHXSE und FLTRXSE ab '23 und FLHX, FLTRX und FLTRXSTSE ab '24).



A. SWITCHBACK KOLLEKTION – SCHWARZ ELOXIERT – TIMER DECKEL



B. SWITCHBACK KOLLEKTION – KLAR ELOXIERT – DERBY DECKEL



B. SWITCHBACK KOLLEKTION – KLAR ELOXIERT – DERBY DECKEL



B. SWITCHBACK KOLLEKTION – KLAR ELOXIERT – TIMER DECKEL

# MOTORVERZIERUNGEN 369

Derby, Timer- und Luftfilterdeckel



C. EAGLE BAR & SHIELD KOLLEKTION – DERBY DECKEL



C. EAGLE BAR & SHIELD KOLLEKTION – DERBY DECKEL



C. EAGLE BAR & SHIELD KOLLEKTION – TIMER DECKEL



C. EAGLE BAR & SHIELD KOLLEKTION – TANKDECKEL

## C. EAGLE BAR & SHIELD®

Diese faszinierende dekorative Komponente feiert zwei unverwechselbare Symbole für Freiheit und Kraft. Ein stilisierter Adler und das Bar & Shield Logo sind in schwarzeloxiertes Billet-Aluminium gelasert – für brillante Highlights und gestochen scharfe Details.

### 1. 25701551 Derby Deckel.

Für Touring und Trike Modelle ab '16 sowie FLTHCUL und FLHTKL Modelle ab '15. Auch für Touring und Trike Modelle ab '07 mit äußerem Narrow-Profile Primärdeckel P/N 25700385 oder 25700438.

### 2. 25701553 Derby Deckel.

Für FLSB Modelle ab '18 und Softail® Modelle ab '19. Auch für Softail Modelle '18 mit äußerem Primärdeckel mit schmalem Profil P/N 25701077, 25700913, 25700937, 25700941, 25701039, 25701040 und 25701043.

### 3. 25600175 Timer Deckel.

Für Modelle ab '17 mit Milwaukee-Eight® Motor (außer FLHXSE und FLTRXSE ab '23 und FLHX, FLTRX und FLTRXSTSE ab '24).

### 4. 61100209 Tankdeckel.

Für XL ab '92, Dyna® '92-'17 (außer FXD und FXDX '04-'17, FXDC '05-'06 und FXDSE '07), Softail ab '00 (außer F XFB, FXFBS, FXSTD and FXSTSSE), Road King® ab '94, Freewheeler® ab '15 und FLHXS und FLTRXS Modelle ab '21. Nicht für Modelle mit originalen verschleißbaren oder verkabelten Tankdeckeln oder Softail Modelle mit Low-Profile Chrom-Tankdeckelkonsole P/N 71208-07. Bei Verwendung für FXSBSE '13-'14 und FLHXSE und FLTRXSE '21-'22 muss der serienmäßige eingelassene Zierring entfernt werden.

## Passende Modellfamilie:

- |  |   |  |
|--|---|--|
|  V-ROD   |  SPORTSTER |  DYNA |
|  SOFTAIL |  TOURING   |  |

Nicht alle Produkte sind in allen Ländern erhältlich – wenden Sie sich für Einzelheiten bitte an Ihren Händler.

# 370 MOTORVERZIERUNGEN

Derby, Timer- und Luftfilterdeckel

## A. ADVERSARY™ KOLLEKTION – SCHWARZ ELOXIERT MIT ORANGEFARBENEN HIGHLIGHTS

Ein Look, der zu Ihrem Fahrstil passt – präzise, perfektioniert und technisch. Das Zubehör der Premium Adversary Kollektion besteht aus geschmiedetem Billet-Aluminium. Das strapazierfähige zweifach eloxierte Finish in Schwarz und Orange sorgt für einen scharfen Kontrast und farbenfrohe Details. Aggressiver und performanceorientierter Look. Freuen Sie sich auf Customizing der nächsten Generation.

### 1. 25701536 Derby Deckel.

Für Touring und Trike Modelle ab '16 sowie FLHTCUL und FLHTKL Modelle ab '15. Auch für Touring und Trike Modelle ab '07 mit äußerem Narrow-Profile Primärdeckel P/N 25700385 oder 25700438.

### 2. 25701532 Derby Deckel.

Für FLSB Modelle ab '18 und Softail® Modelle ab '19. Auch für Softail Modelle '18 mit äußerem Primärdeckel mit schmalem Profil P/N 25701077, 25700913, 25700937, 25700941, 25701039, 25701040 und 25701043.

### 3. 25600171 Timer Deckel.

Für Modelle ab '17 mit Milwaukee-Eight® Motor. Nicht für FLHXSE und FLTRXSE ab '23 und FLHX, FLTRX und FLTRXSTSE ab '24.

### 4. 25701164 Abdeckung für Lichtmaschinenstecker

Für Modelle ab '21 mit Revolution® Max Motor.

### 5. 14101389 Kupplungsmedaillon

Für Modelle ab '21 mit Revolution Max Motor.

### 6. 14101393 Timer-Medaillon.

Für Modelle ab '21 mit Revolution Max Motor.

### 7. 14101385 Nockenwellenrad-Medaillons.

Für Modelle ab '21 mit Revolution Max Motor.



A. ADVERSARY KOLLEKTION – DERBY DECKEL

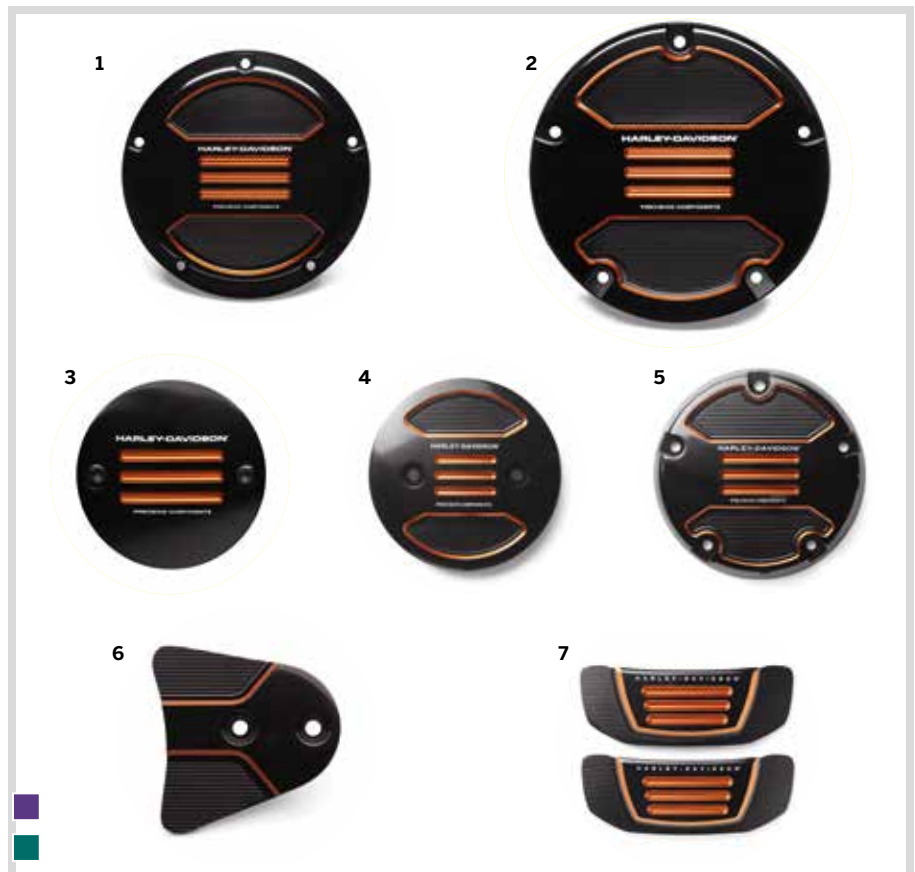

A. ADVERSARY KOLLEKTION – SCHWARZ ELOXIERT MIT ORANGEFARBENEN HIGHLIGHTS

Nicht alle Produkte sind in allen Ländern erhältlich – wenden Sie sich für Einzelheiten bitte an Ihren Händler.

# MOTORVERZIERUNGEN 371

Derby, Timer- und Luftfilterdeckel



**B. ADVERSARY KOLLEKTION – DERBY DECKEL**

## B. ADVERSARY™ KOLLEKTION – GRAPHIT MIT GEFRÄSTEN DETAILS

Ein Look, der zu Ihrem Fahrstil passt – präzise, perfektioniert und technisch. Das Zubehör der Premium Adversary Kollektion besteht aus geschmiedetem Billet-Aluminium. Die gefrästeten Details des Graphit-Finishes bringen glänzendes Aluminium zum Vorschein und erzeugen scharfe Kontraste sowie einen markanten Style. Aggressiver und performanceorientierter Look. Freuen Sie sich auf Customizing der nächsten Generation.

### 1. 25701537 Derby Deckel.

Für Touring und Trike Modelle ab '16 sowie FLHTCUL und FLHTKL Modelle ab '15. Auch für Touring und Trike Modelle ab '07 mit äußerem Narrow-Profile Primärdeckel P/N 25700385 oder 25700438.

### 2. 25701533 Derby Deckel.

Für FLSB Modelle ab '18 und Softail® Modelle ab '19. Auch für Softail Modelle '18 mit äußerem Primärdeckel mit schmalen Profil P/N 25701077, 25700913, 25700937, 25700941, 25701039, 25701040 und 25701043.

### 3. 25600172 Timer Deckel.

Für Modelle ab '17 mit Milwaukee-Eight® Motor. Nicht für FLHXSE und FLTRXSE ab '23 und FLHX, FLTRX und FLTRXSTSE ab '24.

### 4. 25701165 Abdeckung für Lichtmaschinenstecker

Für Modelle ab '21 mit Revolution® Max Motor.

### 5. 14101390 Kupplungsmedaillon

Für Modelle ab '21 mit Revolution Max Motor.

### 6. 14101394 Timer-Medaillon.

Für Modelle ab '21 mit Revolution Max Motor.

### 7. 14101386 Nockenwellenrad-Medaillons.

Für Modelle ab '21 mit Revolution Max Motor.

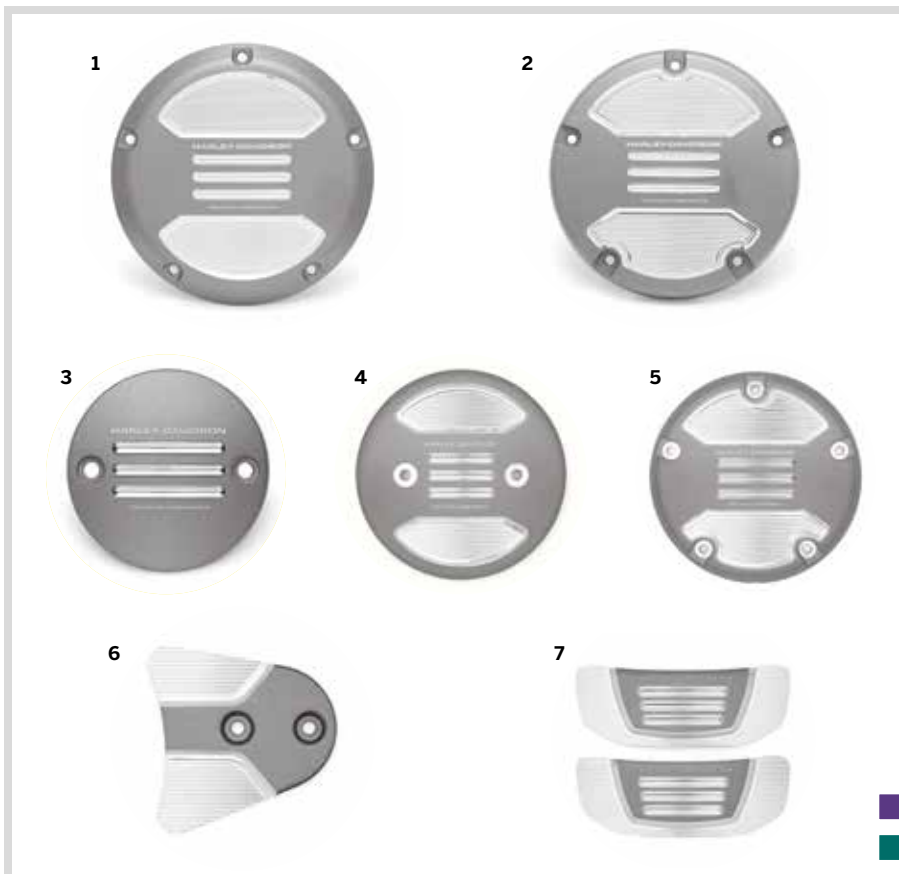

**B. ADVERSARY KOLLEKTION – GRAPHIT MIT GEFRÄSTEN DETAILS**

### Passende Modellfamilie:

- V-ROD
- SPORTSTER
- DYNA
- SOFTAIL
- TOURING

*Nicht alle Produkte sind in allen Ländern erhältlich – wenden Sie sich für Einzelheiten bitte an Ihren Händler.*



# 372 MOTORVERZIERUNGEN

Derby, Timer- und Luftfilterdeckel

## A. '66 KOLLEKTION

Zeitloser, authentischer Look. Der handgefertigte Stil des Zubehörs der '66 Kollektion kombiniert ein strapazierfähiges schwarzglänzendes Finish mit Details aus gebürstetem Aluminium und – bei den meisten Teilen – einem messingfarbenen Medaillon, das von einem klassischen Harley-Davidson® Tankemblem inspiriert wurde. Mit dieser Alternative zu glänzendem Chrom und tiefem Schwarz hebt sich Ihr Motorrad von der Masse ab.

**1. 25701209** Derby Deckel.

Für FLSB Modelle ab '18 und Softail® Modelle ab '19. Auch für Softail Modelle '18 mit äußerem Primärdeckel mit schmalen Profil P/N 25701077, 25700913, 25700937, 25700941, 25701039, 25701040 und 25701043.

**2. 25600156** Timer Deckel.

Für Modelle ab '17 mit Milwaukee-Eight® Motor. Nicht für FLHXSE und FLTRXSE ab '23 und FLHX, FLTRX und FLTRXSTSE ab '24.

**3. 25701211** Abdeckung für Lichtmaschinenstecker

Für Modelle ab '21 mit Revolution® Max Motor.

**4. 14101443** Kupplungsmedaillon

Für Modelle ab '21 mit Revolution Max Motor.

**5. 14101445** Timer-Medaillon.

Für Modelle ab '21 mit Revolution Max Motor.

**6. 14101615** Nockenwellenrad-Medaillon.

Für Modelle ab '21 mit Revolution Max Motor.



A. '66 KOLLEKTION – DERBY DECKEL

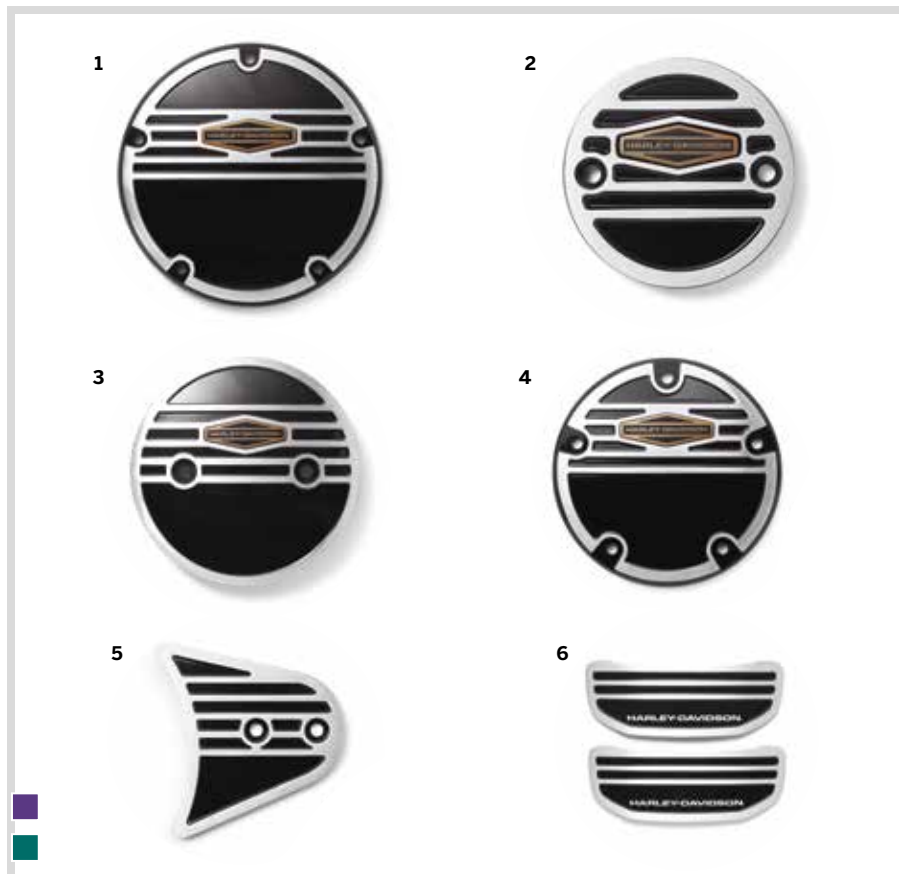

A. '66 KOLLEKTION

# MOTORVERZIERUNGEN 373

Derby, Timer- und Luftfilterdeckel

## B. WILD ONE™ KOLLEKTION

Cooler und robuster Stil durch die Zubehörteile der Wild One Kollektion aus langlebigem Billet Aluminium. Diese schwarzglänzenden Teile bringen durch helle gefräste Aluminiumakzente, eine Vielzahl von Texturen und freiliegende Befestigungsteile Kraft, Geschwindigkeit und Leistung zum Ausdruck.

**1. 25701181** Abdeckung für Lichtmaschinenstecker  
Für RA1250, RA1250S, RH975, RH1250S ab '21 und RH975S ab '23 und RA1250SE Modelle ab '24.

**2. 14101402** Kupplungsmedaillon  
Für RA1250, RA1250S, RH975, RH1250S ab '21 und RH975S ab '23 und RA1250SE Modelle ab '24.

**3. 14101398** Timer-Medaillon.  
Für RA1250, RA1250S, RH975, RH1250S ab '21 und RH975S ab '23 und RA1250SE Modelle ab '24.

**4. 14101557** Nockenwellenrad-Medaillons.  
Für RA1250, RA1250S, RH975, RH1250S ab '21 und RH975S ab '23 und RA1250SE Modelle ab '24.



B. WILD ONE KOLLEKTION – ABDECKUNG FÜR LICHTMASCHINENSTECKER.



B. WILD ONE KOLLEKTION

### Passende Modellfamilie:

- |  |   |  |
|--|---|--|
|  V-ROD   |  SPORTSTER |  DYNA |
|  SOFTAIL |  TOURING   |  |

Nicht alle Produkte sind in allen Ländern erhältlich – wenden Sie sich für Einzelheiten bitte an Ihren Händler.

# 374 MOTORVERZIERUNGEN

Derby, Timer- und Luftfilterdeckel

## A. EMPIRE™ KOLLEKTION – SCHWARZGLÄNZEND

Erhöhen Sie den Einsatz. Tiefe Rillen verleihen dem schwarzeloxierten Finish dieser kompletten Kollektion von Hand- und Fußhebeln eine bemerkenswerte Tiefe. Die aus langlebigem Aluminiumguss und Billet Aluminium gefertigte Black Empire Kollektion besticht durch individuelle Details und stellt die perfekte Ergänzung zu anderen schwarzen und maschinell bearbeiteten Zubehörteilen dar.

**25701171** Derby Deckel.

Für Touring und Trike Modelle ab '16 sowie FLTHCUL und FLHTKL Modelle ab '15. Auch für Touring und Trike Modelle ab '07 mit äußerem Narrow-Profile Primärdeckel P/N 25700385 oder 25700438.

**25701177** Derby Deckel.

Für FLSB Modelle ab '18 und Softail® Modelle ab '19. Auch für Softail Modelle '18 mit Narrow Profile Primärdeckel P/N 25700900, 25700913, 25700937, 25700941, 25701039, 25701040 und 25701043.

**25600148** Timer Deckel.

Für Modelle ab '17 mit Milwaukee-Eight® Motor. Nicht für FLHXSE und FLTRXSE ab '23 und FLHX, FLTRX und FLTRXSTSE ab '24.



A. EMPIRE KOLLEKTION DERBY DECKEL – SCHWARZGLÄNZEND



A. EMPIRE KOLLEKTION TIMER DECKEL – SCHWARZGLÄNZEND

## B. EMPIRE KOLLEKTION – SCHWARZ, MASCHINELL BEARBEITET

Erhöhen Sie den Einsatz. Gefräste Highlights offenbaren glänzendes Billet Aluminium unter der satt schwarzeloxierten Oberfläche, und tiefe Rillen verleihen jedem Teil dieser kompletten Kollektion von Hand- und Fußhebeln eine bemerkenswerte Tiefe. Die aus langlebigem Aluminiumguss und Billet Aluminium gefertigte Black Machine Cut Empire Kollektion besticht durch individuelle Details und stellt die perfekte Ergänzung zu anderen schwarzen und maschinell bearbeiteten Zubehörteilen dar.

**25701173** Derby Deckel.

Für Touring und Trike Modelle ab '16 sowie FLTHCUL und FLHTKL Modelle ab '15. Auch für Touring und Trike Modelle ab '07 mit äußerem Narrow-Profile Primärdeckel P/N 25700385 oder 25700438.

**25701179** Derby Deckel.

Für FLSB Modelle ab '18 und Softail Modelle ab '19. Auch für Softail Modelle '18 mit Narrow Profile Primärdeckel P/N 25700900, 25700913, 25700937, 25700941, 25701039, 25701040 und 25701043.

**25600152** Timer Deckel.

Für Modelle ab '17 mit Milwaukee-Eight Motor. Nicht für FLHXSE und FLTRXSE ab '23 und FLHX, FLTRX und FLTRXSTSE ab '24.



B. EMPIRE KOLLEKTION DERBY DECKEL – SCHWARZ, MASCHINELL BEARBEITET



B. EMPIRE KOLLEKTION TIMER DECKEL – SCHWARZ, MASCHINELL BEARBEITET

## C. EMPIRE KOLLEKTION – CHROM

Erhöhen Sie den Einsatz. Glänzendes Chrom hebt die tiefen Rillen hervor, die dieser kompletten Kollektion von Hand- und Fußhebeln eine bemerkenswerte Tiefe verleihen. Die aus langlebigem Aluminiumguss und Billet Aluminium gefertigte Chrom Empire Kollektion besticht durch individuelle Details und stellt die perfekte Ergänzung zu anderen verchromten Zubehörteilen dar.

**25701169** Derby Deckel.

Für Touring und Trike Modelle ab '16 sowie FLTHCUL und FLHTKL Modelle ab '15. Auch für Touring und Trike Modelle ab '07 mit äußerem Narrow-Profile Primärdeckel P/N 25700385 oder 25700438.

**25701175** Derby Deckel.

Für FLSB Modelle ab '18 und Softail Modelle ab '19. Auch für Softail Modelle '18 mit Narrow Profile Primärdeckel P/N 25700900, 25700913, 25700937, 25700941, 25701039, 25701040 und 25701043.

**25600150** Timer Deckel.

Für Modelle ab '17 mit Milwaukee-Eight Motor. Nicht für FLHXSE und FLTRXSE ab '23 und FLHX, FLTRX und FLTRXSTSE ab '24.



C. EMPIRE KOLLEKTION DERBY DECKEL – CHROM



C. EMPIRE KOLLEKTION TIMER DECKEL – CHROM

# MOTORVERZIERUNGEN 375

Derby, Timer- und Luftfilterdeckel



**D. KAHUNA KOLLEKTION DERBY DECKEL – SCHWARZGLÄNZEND**



**E. KAHUNA KOLLEKTION DERBY DECKEL – CHROM**

## D. KAHUNA™ KOLLEKTION – SCHWARZGLÄNZEND

Die schlichte, aber kraftvolle, elegant schwarzglänzende Oberfläche der Kahuna Kollektion wird von einer kräftigen erhöhten Brücke unterbrochen, die den Blick von der vorderen bis zur hinteren Kante gleiten lässt. Ein rotes Bar & Shield® Logo sorgt für einen abgerundeten Look.

### 1. 25700887 Derby Deckel.

Für Touring und Trike Modelle ab '16 sowie FLHTCUL und FLHTKL Modelle ab '15. Auch für Touring und Trike Modelle ab '07 mit äußerem Narrow-Profile Primärdeckel P/N 25700385 oder 25700438.

### 2. 25700988 Derby Deckel.

Für Dyna® '06-'17, Softail® '07-'18 (außer FLSB) und Touring sowie Trike Modelle '07-'15 (außer FLHTCUL und FLHTKL) sowie Touring und Trike Modelle '07-'15 mit äußerem Narrow-Profile Primärdeckel P/N 25700385 oder 25700438).

### 3. 25600109 Timer Deckel.

Für Modelle ab '17 mit Milwaukee-Eight® Motor. Nicht für FLHXSE und FLTRXSE ab '23 und FLHX, FLTRX und FLTRXSTSE ab '24.

### 4. 25600108 Timer Deckel.

Für Twin Cam Modelle '99-'17.

### 5. 61300928 Luftfilter-Zierblende.

Für Touring und Trike Modelle ab '17 (außer FLHX und FLTRX ab '24) mit Luftfilterabdeckung der Serienausstattung. Nicht für CVO™ Modelle.

## E. KAHUNA KOLLEKTION – CHROM

Die schlichte, aber kraftvolle, glatte, glasähnliche Chrom-Oberfläche der Kahuna Kollektion wird von einer kräftigen erhöhten Brücke unterbrochen, die den Blick von der vorderen bis zur hinteren Kante gleiten lässt. Ein rotes Bar & Shield Logo sorgt für einen abgerundeten Look.

### 1. 25700987 Derby Deckel.

Für Touring und Trike Modelle ab '16 sowie FLHTCUL und FLHTKL Modelle ab '15. Auch für Touring und Trike Modelle ab '07 mit äußerem Narrow-Profile Primärdeckel P/N 25700385 oder 25700438.

### 2. 25700888 Derby Deckel.

Für Dyna Modelle '06-'17, Softail Modelle '07-'18 (außer FLSB) und Touring sowie Trike Modelle '07-'15 (außer FLHTCUL und FLHTKL) sowie Touring und Trike Modellen '07-'15 mit äußerem Narrow-Profile Primärdeckel P/N 25700385 oder 25700438).

### 3. 25600115 Timer Deckel.

Für Modelle ab '17 mit Milwaukee-Eight Motor. Nicht für FLHXSE und FLTRXSE ab '23 und FLHX, FLTRX und FLTRXSTSE ab '24.

### 4. 25600114 Timer Deckel.

Für Twin Cam Modelle '99-'17.



**D. KAHUNA KOLLEKTION – SCHWARZGLÄNZEND**



**E. KAHUNA KOLLEKTION – CHROM**

### Passende Modellfamilie:

- V-ROD
- SPORTSTER
- DYNA
- SOFTAIL
- TOURING

*Nicht alle Produkte sind in allen Ländern erhältlich – wenden Sie sich für Einzelheiten bitte an Ihren Händler.*

# 376 MOTORVERZIERUNGEN

Derby, Timer- und Luftfilterdeckel

## A. HARLEY-DAVIDSON® MOTOR CO. KOLLEKTION – SCHWARZGLÄNZEND

Ein aggressiver Akzent auf klassischem Stil. Die Harley-Davidson Motor Co. Kollektion verkörpert den Harley® Stil mit satter, schwarzglänzender Oberfläche, verziert mit einem tief eingeschnittenen, silbern gefüllten Schriftzug, der eine mittige Nut umgibt. Das schlichte Design und das hochwertige Finish passen perfekt zu schwarzen Motoren. Inklusive schwarzen Zink-Befestigungsteilen.

### 1. 25701022 Derby Deckel.

Für Touring- und Trike-Modelle ab '16 sowie FLHTCUL und FLHTKL ab '15. Auch für Touring und Trike Modelle ab '07 mit äußerem Narrow-Profile Primärdeckel P/N 25700385 oder 25700438.

### 1. 25701023 Derby Deckel.

Für FLSB Modelle ab '18 und Softail® Modelle ab '19. Auch für Softail Modelle '18 mit Narrow Profile Primärdeckel P/N 25701077, 25700913, 25700937, 25700941, 25701039, 25701040 und 25701043.

### 1. 25701020 Derby Deckel.

Für Evolution™ 1340 Modelle '99-'00, Dyna® Modelle '99-'17, Softail Modelle '99-'18 (außer FLSB) sowie Touring und Trike Modelle '99-'15 (außer FLHTCUL, FLHTKL sowie Touring oder Trike Modellen '07-'15 mit äußerem Narrow-Profile Primärdeckel P/N 25700385 oder 25700438).

### 2. 25701021 Derby Deckel.

Für XL und XR Modelle '04-'22.

### 3. 25600135 Timer Deckel.

Für Modelle ab '17 mit Milwaukee-Eight® Motor. Nicht für FLHXSE und FLTRXSE ab '23 und FLHX, FLTRX und FLTRXSTSE ab '24.

### 4. 25600133 Timer Deckel.

Für Twin-Cam-Modelle '99-'17.

### 5. 25600134 Timer Deckel.

Für XL, XR '04-'22 und frühere Modelle mit horizontalen Löchern am Timer Deckel.

### 6. 61301005 Luftfilter-Zierblende.

Für FLDE, FLHC, FLHCS, FLSL und FXLR ab '18 sowie FXST ab '20 mit Luftfilterdeckel mit mittiger Schraube der Serienausstattung.



A. HARLEY-DAVIDSON MOTOR CO. KOLLEKTION DERBY DECKEL – SCHWARZGLÄNZEND

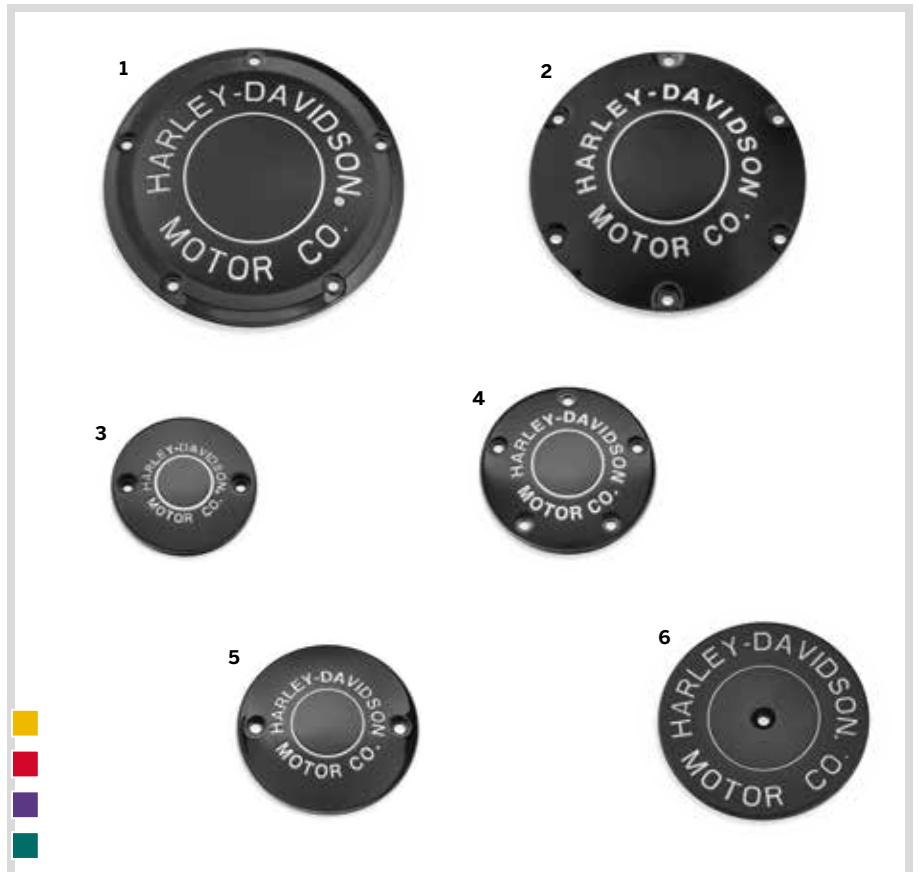

A. HARLEY-DAVIDSON MOTOR CO. KOLLEKTION – SCHWARZGLÄNZEND

# MOTORVERZIERUNGEN 377

Derby, Timer- und Luftfilterdeckel

## B. HARLEY-DAVIDSON® MOTOR CO. KOLLEKTION – CHROM

Diese Kollektion ist der Inbegriff für den Harley® Stil. Das ist auch gut so, denn schließlich trägt sie unseren Namen – Harley-Davidson Motor Co. Kollektion.

**1. 25700476** Derby Deckel.  
Für Touring und Trike Modelle ab '16 sowie FLHTCUL und FLHTKL Modelle ab '15. Auch für Touring und Trike Modelle ab '07 mit äußerem Narrow-Profile Primärdeckel P/N 25700385 oder 25700438.

**1. 25338-99B** Derby Deckel.  
Für Evolution™ 1340 Modelle '99-'00, Dyna® Modelle '99-'17, Softail® Modelle '99-'18 (außer FL5B) sowie Touring und Trike Modelle '99-'15 (außer FLHTCUL, FLHTKL sowie Touring oder Trike Modellen '07-'15 mit äußerem Narrow-Profile Primärdeckel P/N 25700385 oder 25700438).

**2. 25130-04A** Derby Deckel.  
Für XL und XR Modelle '04-'22. Inklusive verchromter Edelstahl-Montageteile.

**3. 25600068** Timer Deckel.  
Für Modelle ab '17 mit Milwaukee-Eight® Motor. Nicht für FLHXSE und FLTRXSE ab '23 und FLHX, FLTRX und FLTRXSTSE ab '24.

**4. 32047-99A** Timer Deckel.  
Für Twin Cam Modelle '99-'17. Inklusive verchromter Edelstahl-Montageteile.

**5. 32668-98A** Timer Deckel.  
Für XL, XR '04-'22 und frühere Modelle mit horizontalen Löchern am Timer Deckel. Inklusive verchromter Edelstahl-Montageteile.

**6. 61300254** Luftfilter-Zierblende.  
Für Softail '16-'17 (außer FLSTFBS und FXSE) sowie Touring und Trike Modelle '14-'16 mit Luftfilterdeckel der Serienausstattung. Nicht für CVO™ Modelle.

**7. 61300792** Luftfilter-Zierblende – mittige Schraube.  
Für FLDE, FLHC, FLHCS, FL5L und FXLR ab '18 sowie FXST ab '20 mit Luftfilterdeckel mit mittiger Schraube der Serienausstattung.



B. HARLEY-DAVIDSON MOTOR CO. KOLLEKTION – CHROM

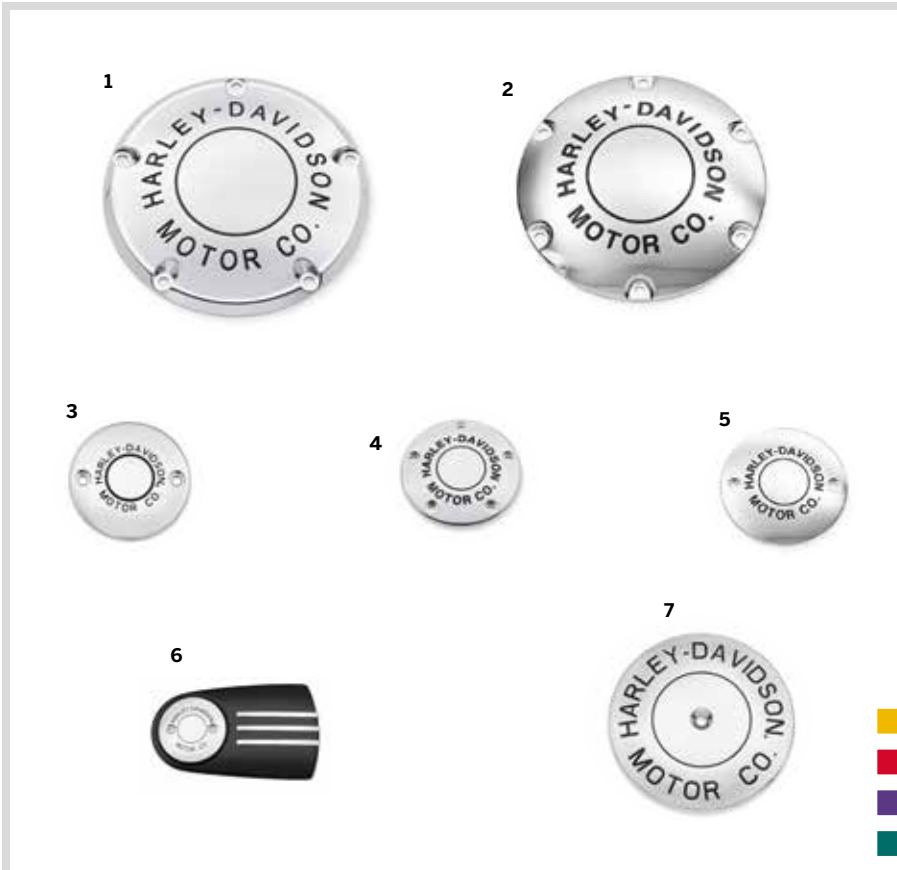

B. HARLEY-DAVIDSON MOTOR CO. KOLLEKTION – CHROM

### Passende Modellfamilie:

- V-ROD
- SPORTSTER
- DYNA
- SOFTAIL
- TOURING

Nicht alle Produkte sind in allen Ländern erhältlich – wenden Sie sich für Einzelheiten bitte an Ihren Händler.

# 378 MOTORVERZIERUNGEN

Derby, Timer- und Luftfilterdeckel

## A. WILLIE G™ SKULL KOLLEKTION – SCHWARZ

Aus der Feder von Willie G stammend, bewegt sich die berühmt berüchtigte Skull Kollektion auf der dunklen Seite. Vollständig in Schwarz gehüllt verleihen der Schädel und der umlaufende „Harley-Davidson® Motorcycles“ Schriftzug Ihrem Bike einen dezent bedrohlichen Touch. Das Finish harmonisiert perfekt mit den Oberflächen in schwarz glänzend und Wrinkle Black. Die komplette Kollektion umfasst passende Teile in Schwarz.

### 1. 25700740 Derby Deckel.

Für Touring und Trike Modelle ab '16 sowie FLHTCUL und FLHTKL Modelle ab '15. Auch für Touring und Trike Modelle ab '07 mit äußerem Narrow-Profile Primärdeckel P/N 25700385 oder 25700438.

### 1. 25700976 Derby Deckel.

Für FLSB Modelle ab '18 und Softail® Modelle ab '19. Auch für Softail Modelle '18 mit Narrow Profile Primärdeckel P/N 25701077, 25700913, 25700937, 25700941, 25701039, 25701040 und 25701043.

### 1. 25700742 Derby Deckel.

Für Dyna® '99-'17, Softail '00-'18 (außer FLSB) sowie Touring und Trike Modelle '99-'15 (außer FLHTCUL und FLHTKL '15 sowie Touring und Trike Modelle '07-'15 mit äußerem Narrow-Profile Primärdeckel P/N 25700385 oder 25700438). Die Montage an Dyna Modellen '06-'17, Softail Modellen ab '07 sowie Touring und Trike Modellen '07-'15 erfordert Dichtung P/N 25416-99C.

### 2. 25700744 Derby Deckel.

Für XL und XR Modelle '04-'22.

### 3. 25600085 Timer Deckel.

Für Modelle ab '17 mit Milwaukee-Eight® Motor. Nicht für FLHXSE und FLTRXSE ab '23 und FLHX, FLTRX und FLTRXSTSE ab '24.

### 4. 25600087 Timer Deckel.

Für '99-'17 Twin Cam Modelle.

### 5. 25600089 Timer Deckel.

Für XL, XR '04-'22 und frühere Modelle mit horizontalen Löchern am Timer Deckel.

### 6. 29400345 Luftfilter-Zierblende.

Für Touring und Trike Modelle ab '17 (außer FLHX und FLTRX ab '24) mit keilförmiger Luftfilterabdeckung der Serienausstattung.

### 7. 29400366 Luftfilter-Zierblende.

Für Evolution™ 1340 Modelle, Dyna Modelle '99-'08, Softail Modelle '00-'15 (außer FLS, FLSS, FLSTSB und FXS) sowie Touring und Trike Modelle '99-'13 mit ovalem Luftfilterdeckel der Serienausstattung. Auch für Modelle mit runden Screamin' Eagle® High-Flow Luftfilter-Kits mit separat erhältlichem Regenschutz P/N 28728-10 oder Luftfilter-Zierblende Einbauset P/N 12400158.

### 8. 29400339 Luftfilter-Zierblende.

Für Softail '16-'17 (außer FLSTFBS und FXSE) sowie Touring und Trike Modelle '14-'16 mit Luftfilterdeckel der Serienausstattung. Nicht für CVO™ Modelle.

### 9. 29400341 Luftfilter-Zierblende.

Für XL Modelle '04-'22 mit originalen ovalen Luftfilterdeckeln.



A. WILLIE G SKULL KOLLEKTION DERBY DECKEL – SCHWARZ

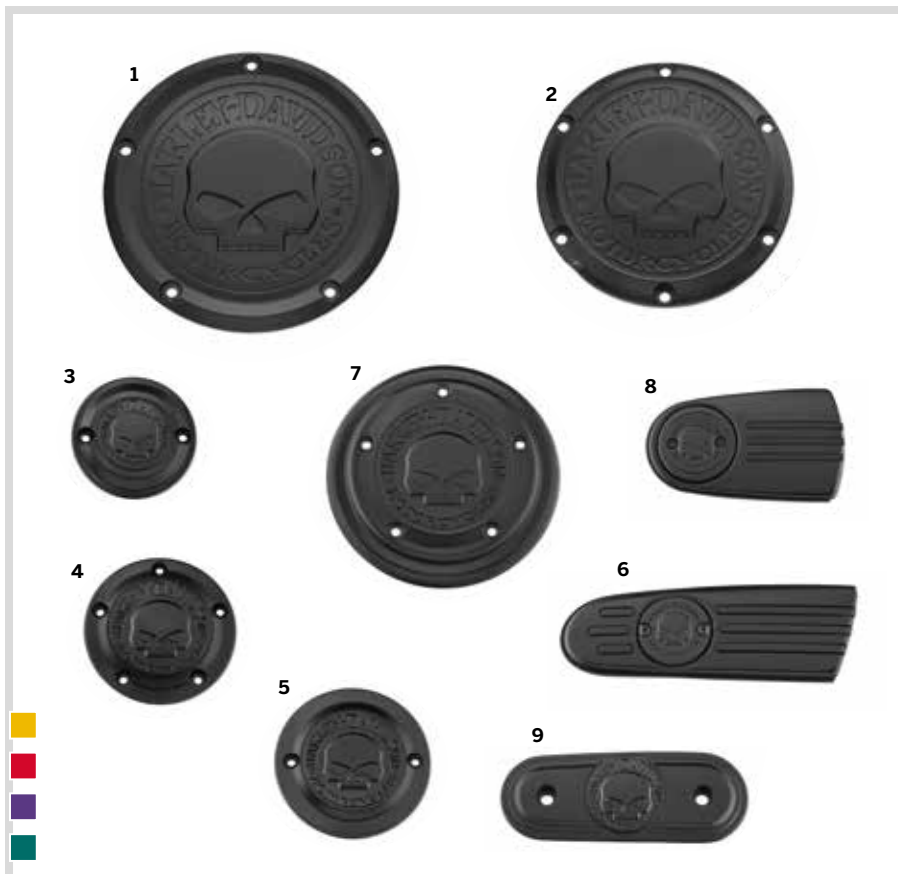

A. WILLIE G SKULL KOLLEKTION – SCHWARZ

# MOTORVERZIERUNGEN 379

Derby, Timer- und Luftfilterdeckel



**B. WILLIE G SKULL KOLLEKTION DERBY DECKEL – CHROM**

## B. WILLIE G™ SKULL KOLLEKTION – CHROM

Zeigen Sie, was Sie drauf haben. Der Blick aus den schwarzen Augenhöhlen des verchromten Totenkopfs der Harley-Davidson® Skull Kollektion ist unmissverständlich. Der umlaufende Harley-Davidson Motorcycles Schriftzug rundet ihn perfekt ab. Mit dieser Kollektion verleihen Sie Ihrem Motorrad ein echtes Custom-Design.

**1. 25700469** Derby Deckel.  
Für Touring und Trike Modelle ab '16 sowie FLHTCUL und FLHTKL Modelle ab '15. Auch für Touring und Trike Modelle ab '07 mit äußerem Narrow-Profile Primärdeckel P/N 25700385 oder 25700438.

**1. 25700958** Derby Deckel.  
Für FLSB Modelle ab '18 und Softail® Modelle ab '19. Auch für Softail Modelle '18 mit Narrow Profile Primärdeckel P/N 25701077, 25700913, 25700937, 25700941, 25701039, 25701040 und 25701043.

**1. 25441-04A** Derby Deckel.  
Für Evolution™ 1340 Modelle '99-'00, Dyna® Modelle '99-'17, Softail Modelle '99-'18 (außer FLSB) sowie Touring und Trike Modelle '99-'15 (außer FLHTCUL, FLHTKL sowie Touring oder Trike Modellen '07-'15 mit äußerem Narrow-Profile Primärdeckel P/N 25700385 oder 25700438).

**2. 25440-04A** Derby Deckel.  
Für XL und XR Modelle '04-'22. Inklusive verchromter Edelstahl-Montageteile.

**3. 25600066** Timer Deckel.  
Für Modelle ab '17 mit Milwaukee-Eight® Motor. Nicht für FLHXSE und FLTRXSE ab '23 und FLHX, FLTRX und FLTRXSTSE ab '24.

**4. 32975-04A** Timer Deckel.  
Für Twin Cam Modelle '99-'17. Inklusive verchromter Edelstahl-Montageteile.

**5. 32972-04A** Timer Deckel.  
Für XL, XR '04-'22 und frühere Modelle mit horizontalen Löchern am Timer Deckel. Inklusive verchromter Edelstahl-Montageteile.

**6. 61300654** Luftfilter-Zierblende.  
Für Touring und Trike Modelle ab '17 (außer FLHX und FLTRX ab '24) mit Luftfilterabdeckung der Serienausstattung. Nicht für CVO™ Modelle.

**7. 29417-04** Luftfilter-Zierblende.  
Für Evolution 1340 Modelle, Dyna '99-'08, Softail '00-'15 (außer FLS, FLSS, FLSTSB und FXS) sowie Touring und Trike Modelle '99-'13 mit originalem Luftfilterdeckel. Auch für Modelle mit runden Screamin' Eagle® High-Flow Luftfilter-Kits mit separat erhältlichem Regenschutz P/N 28728-10 oder Luftfilter-Zierblende Einbaupack P/N 12400158.

**8. 61300217** Luftfilter-Zierblende.  
Für Softail '16-'17 (außer FLSTFBS und FXSE) sowie Touring und Trike Modelle '14-'16 mit Luftfilterdeckel der Serienausstattung. Nicht für CVO Modelle.

**9. 29416-04** Luftfilter-Zierblende.  
Für XL Modelle '04-'22 mit originalem ovalem Luftfilterdeckel.



**B. WILLIE G SKULL KOLLEKTION – CHROM**

Passende Modellfamilie:

- V-ROD
- SPORTSTER
- DYNA
- SOFTAIL
- TOURING

Nicht alle Produkte sind in allen Ländern erhältlich – wenden Sie sich für Einzelheiten bitte an Ihren Händler.



# 380 MOTORVERZIERUNGEN

Derby, Timer- und Luftfilterdeckel

## A. DARK CUSTOM® LOGO KOLLEKTION

Das berühmte Harley-Davidson® #1 Logo in düsterer Ausführung. Diese aus Billet Aluminium hergestellten Abdeckungen verfügen über gewölbte Oberflächen, die für einen intensiven, seidenmatten Glanz poliert und schwarz eloxiert wurden, bevor in einem weiteren Bearbeitungsschritt das blanke Aluminium wieder freigelegt wurde. Dieses kontraststarke Erscheinungsbild ist die ideale Ergänzung zu allen polierten und lackierten Motoroberflächen.

### 1. 25700434 Derby Deckel – Billet.

Für Touring und Trike Modelle ab '16 sowie FLHTCUL und FLHTKL Modelle ab '15. Auch für Touring und Trike Modelle ab '07 mit äußerem Narrow-Profile Primärdeckel P/N 25700385 oder 25700438.

### 1. 25700960 Derby Deckel.

Für FLSB Modelle ab '18 und Softail® Modelle ab '19. Auch für Softail Modelle '18 mit Narrow Profile Primärdeckel P/N 25701077, 25700913, 25700937, 25700941, 25701039, 25701040 und 25701043.

### 1. 25562-09 Derby Deckel – Billet.

Für Evolution™ 1340 Modelle '99-'00, Dyna® Modelle '99-'17, Softail Modelle '99-'18 (außer FLSB) sowie Touring und Trike Modelle '99-'15 (außer FLHTCUL, FLHTKL sowie Touring oder Trike Modellen '07-'15 mit äußerem Narrow-Profile Primärdeckel P/N 25700385 oder 25700438).

### 2. 25563-09 Derby Deckel – Billet.

Für XL Modelle '04-'22.

### 3. 25600064 Timer Deckel – Billet.

Für Modelle ab '17 mit Milwaukee-Eight® Motor. Nicht für FLHXSE und FLTRXSE ab '23 und FLHX, FLTRX und FLTRXSTSE ab '24.

### 4. 32414-09 Timer Deckel – Billet.

Für Twin Cam Modelle '99-'17.

### 5. 32415-09 Timer Deckel – Billet.

Für XL, XR '04-'22 und frühere Modelle mit horizontalen Löchern am Timer Deckel.

### 6. 61300057 Luftfilter-Zierblende – Billet.

Für Evolution 1340 Modelle, Dyna '99-'08, Softail '00-'15 (außer FLS, FLSS, FLSTSB und FXS) sowie Touring und Trike Modelle '99-'13 mit originalem Luftfilterdeckel. Auch für Modelle mit runden Screamin' Eagle® High-Flow Luftfilter-Kits mit separat erhältlichem Regenschutz P/N 28728-10 oder Luftfilter-Zierblende Einbauset P/N 12400158.



A. DARK CUSTOM LOGO KOLLEKTION DERBY DECKEL

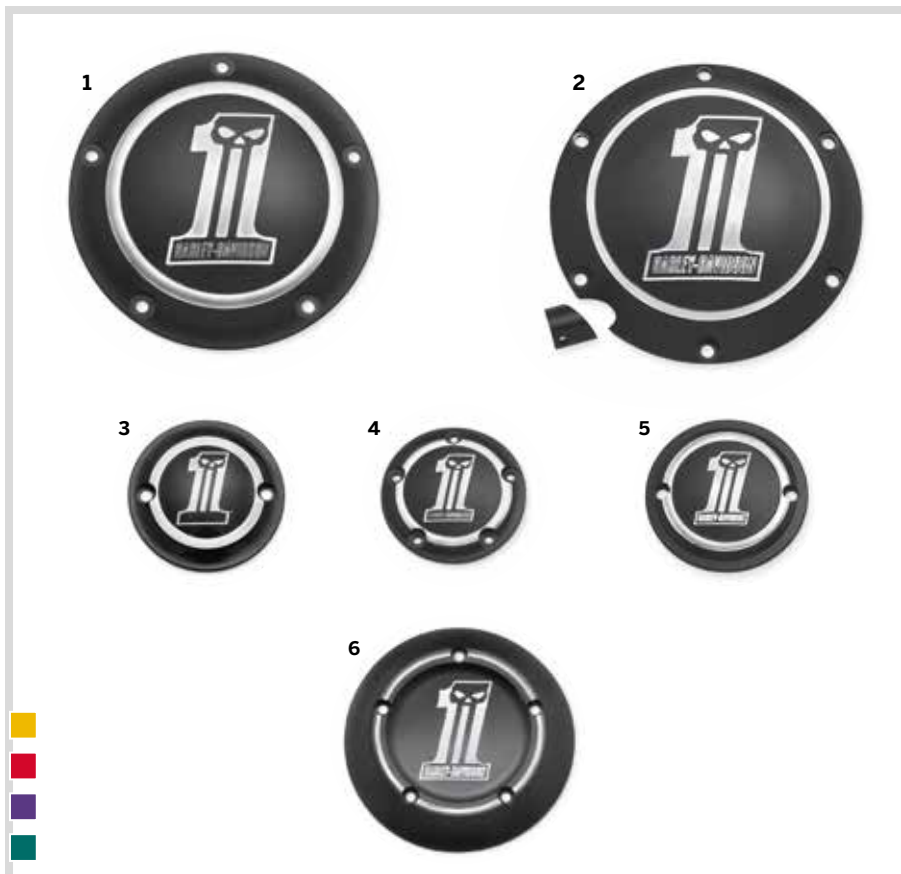

A. DARK CUSTOM LOGO KOLLEKTION

# MOTORVERZIERUNGEN 381

Derby, Timer- und Luftfilterdeckel



**B. NUMBER ONE SKULL KOLLEKTION DERBY DECKEL**

## B. NUMBER ONE SKULL KOLLEKTION

Das düstere Harley-Davidson® #1 Skull Logo verleiht Ihrem Bike den richtigen Vorzeige-Look für eine Nacht in der Stadt. Die Teile dieser Kollektion sind aus Aluminiumdruckguss gefertigt. Sie wurden für brillanten Glanz poliert und verchromt. Das Logo sorgt mit dem schwarz ausgefülltem Dark Custom® Skull für einen attraktiven Kontrast. Der schwarz ausgefüllte Rennsportstreifen und die eingelassenen Taschen vermitteln den Eindruck von Raum und Tiefe. Inklusive verchromter Montageteile.

### 1. 25700435 Derby Deckel – Billet.

Für Touring und Trike Modelle ab '16 sowie FLHTCUL und FLHTKL Modelle ab '15. Auch für Touring und Trike Modelle ab '07 mit äußerem Narrow-Profile Primärdeckel P/N 25700385 oder 25700438.

### 1. 25331-10 Derby Deckel.

Für Evolution™ 1340 Modelle '99-'00, Dyna® Modelle '99-'17, Softail® Modelle '99-'18 (außer FL5B) sowie Touring und Trike Modelle '99-'15 (außer FLHTCUL, FLHTKL sowie Touring oder Trike Modellen '07-'15 mit äußerem Narrow-Profile Primärdeckel P/N 25700385 oder 25700438).

### 2. 25333-10 Derby Deckel.

Für XL Modelle '04-'22.

### 3. 25600065 Timer Deckel.

Für Modelle ab '17 mit Milwaukee-Eight® Motor. Nicht für FLHXSE und FLTRXSE ab '23 und FLHX, FLTRX und FLTRXSTSE ab '24.

### 4. 32519-10 Timer Deckel.

Für Twin Cam Modelle '99-'17.

### 5. 32520-10 Timer Deckel.

Für XL, XR '04-'22 und frühere Modelle mit horizontalen Löchern am Timer Deckel.

### 6. 27956-10 Luftfilter-Zierblende.

Für Evolution 1340 Modelle, Dyna '99-'08, Softail '00-'15 (außer FLS, FLSS, FLSTSB und FXS) sowie Touring und Trike Modelle '99-'13 mit originalem Luftfilterdeckel. Auch für Modelle mit runden Screamin' Eagle® High-Flow Luftfilter-Kits mit separat erhältlichem Regenschutz P/N 28728-10 oder Luftfilter-Zierblende Einbauset P/N 12400158.

### 7. 60826-11 Getriebeverzierung.

Für Modelle '11-'16 mit optionalem 103CI Twin Cam Motor.

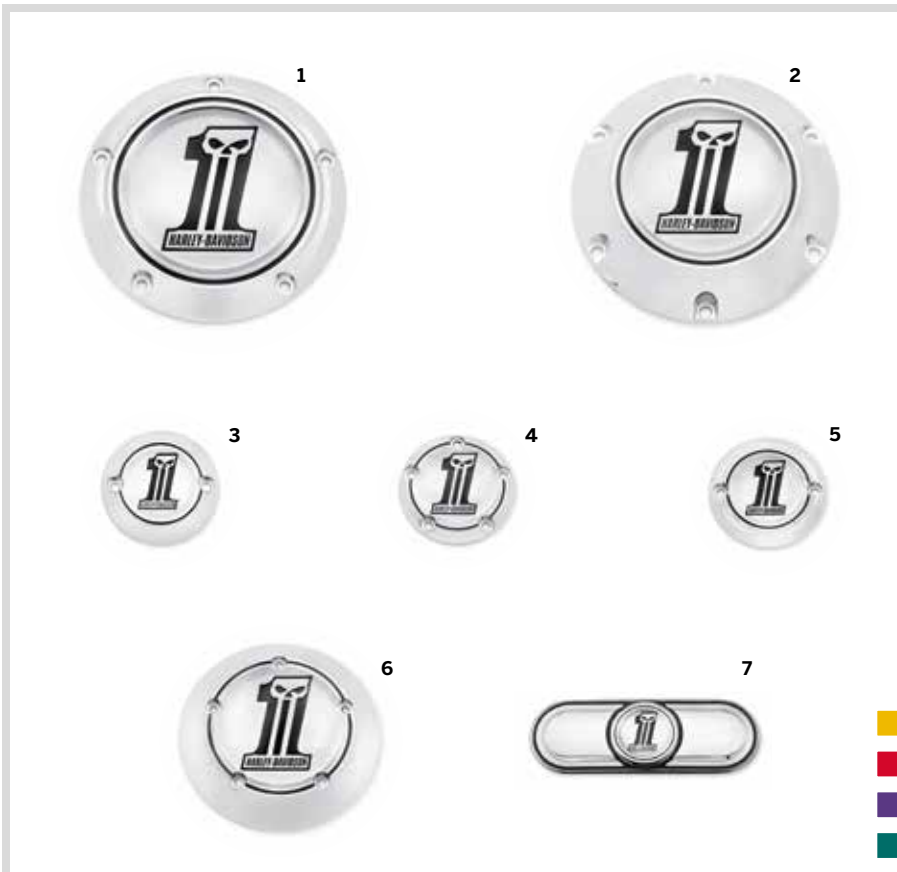

**B. NUMBER ONE SKULL KOLLEKTION**

### Passende Modellfamilie:

- |  |   |  |
|--|---|--|
|  V-ROD   |  SPORTSTER |  DYNA |
|  SOFTAIL |  TOURING   |  |

Nicht alle Produkte sind in allen Ländern erhältlich – wenden Sie sich für Einzelheiten bitte an Ihren Händler.

# 382 MOTORVERZIERUNGEN

Derby, Timer- und Luftfilterdeckel

## A. AIRFLOW KOLLEKTION

Schlagen Sie dem Wind ein Schnippchen. Die polierte und spiegelverchromte Airflow Kollektion ist mit einer abgehobenen Brücke mit 3 Laminarrielen versehen, die über den tiefer liegenden Abdeckungen schweben. Die geschichteten Oberflächen fangen Licht und Schatten ein und umrahmen den feinen, schwarz ausgefüllten Harley-Davidson® Schriftzug. Die gesamte Kollektion stellt die Weichen in Richtung Ihres einzigartigen Custom-Modells. Inklusive verchromter Montageteile.

### 1. 25700505 Derby Deckel.

Für Touring und Trike Modelle ab '16 sowie FLHTCUL und FLHTKL Modelle ab '15. Auch für Touring und Trike Modelle ab '07 mit äußerem Narrow-Profile Primärdeckel P/N 25700385 oder 25700438.

### 1. 25700969 Derby Deckel.

Für FL5B Modelle ab '18 und Softail® Modelle ab '19. Auch für Softail Modelle '18 mit Narrow Profile Primärdeckel P/N 25701077, 25700913, 25700937, 25700941, 25701039, 25701040 und 25701043.

### 2. 25700504 Derby Deckel.

Für Dyna® '99-'17, Softail '00-'18 (außer FL5B) und Touring sowie Trike '99-'15 (außer FLHTCUL und FLHTKL sowie Touring und Trike Modelle '07-'15 mit äußerem Primärdeckel mit schmalem Profil P/N 25700385 oder 25700438). Der Einbau an Dyna Modellen ab '06, Softail Modellen '07-'18 sowie Touring und Trike Modellen '07-'15 erfordert Dichtung P/N 25416-99C.

### 3. 25600099 Timer Deckel.

Für Modelle ab '17 mit Milwaukee-Eight® Motor. Nicht für FLHXSE und FLTRXSE ab '23 und FLHX, FLTRX und FLTRXSTSE ab '24.

### 4. 25600046 Timer Deckel.

Für '99-'17 Twin Cam Modelle.

### 5. 61400323 Luftfilter-Zierblende.

Für Evolution™ 1340 Modelle, Dyna Modelle '99-'08, Softail Modelle '00-'15 (außer FLS, FLSS, FLSTSB und FXS) sowie Touring und Trike Modelle '99-'13 mit ovalem Luftfilterdeckel der Serienausstattung. Auch für Modelle mit runden Screamin' Eagle® High-Flow Luftfilter-Kits mit separat erhältlichem Regenschutz P/N 28728-10 oder Luftfilter-Zierblende Einbaukit P/N 12400158.



A. AIRFLOW KOLLEKTION DERBY DECKEL

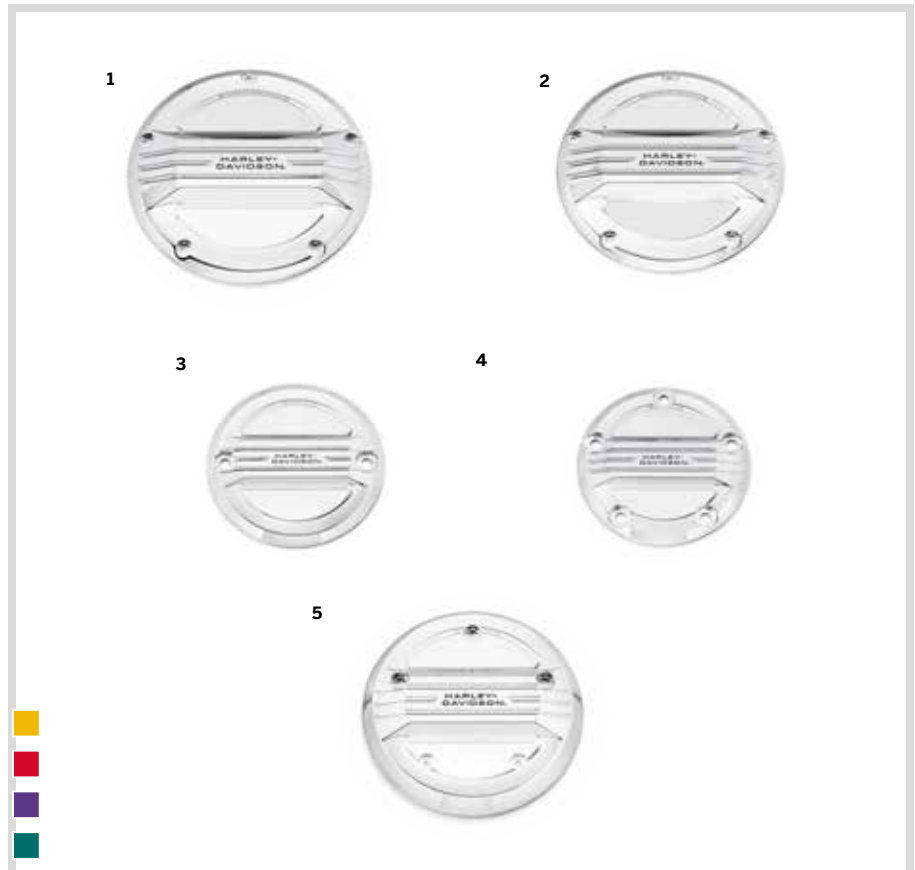

A. AIRFLOW KOLLEKTION

# MOTORVERZIERUNGEN 383

Derby, Timer- und Luftfilterdeckel

## B. HARLEY-DAVIDSON® LIVE TO RIDE KOLLEKTION – GOLD

Live to Ride, Ride to Live. Dieses Motto wurde zum bekanntesten innerhalb der Harley-Davidson Gemeinschaft und begleitet die Fahrer auf Millionen von Meilen. Diese Kollektion zollt diesem Lebensstil Tribut.

**1. 25700472** Derby Deckel.  
Für Touring und Trike Modelle ab '16 sowie FLHTCUL und FLHTKL Modelle ab '15. Auch für Touring und Trike Modelle ab '07 mit äußerem Narrow-Profile Primärdeckel P/N 25700385 oder 25700438.

**1. 25700961** Derby Deckel.  
Für FLSB Modelle ab '18 und Softail® Modelle ab '19. Auch für Softail Modelle '18 mit Narrow Profile Primärdeckel P/N 25701077, 25700913, 25700937, 25700941, 25701039, 25701040 und 25701043.

**1. 25340-99A** Derby Deckel.  
Für Evolution™ 1340 Modelle '99-'00, Dyna® Modelle '99-'17, Softail Modelle '99-'18 (außer FLSB) sowie Touring und Trike Modelle '99-'15 (außer FLHTCUL, FLHTKL sowie Touring oder Trike Modellen '07-'15 mit äußerem Narrow-Profile Primärdeckel P/N 25700385 oder 25700438).

**2. 25127-04A** Derby Deckel.  
Für XL und XR Modelle '04-'22. Inklusive verchromter Edelstahl-Montageteile.

**3. 25600067** Timer Deckel.  
Für Modelle ab '17 mit Milwaukee-Eight® Motor. Nicht für FLHXSE und FLTRXSE ab '23 und FLHX, FLTRX und FLTRXSTSE ab '24.

**4. 32689-99A** Timer Deckel.  
Für Twin Cam Modelle '99-'17. Inklusive verchromter Edelstahl-Montageteile.

**32581-90TB** Timer Deckel (ohne Abb.)  
Für XL, XR '04-'22 und frühere Modelle mit horizontalen Löchern am Timer Deckel. Inklusive verchromter Edelstahl-Montageteile.

**5. 61300656** Luftfilter-Zierblende.  
Für Touring und Trike Modelle ab '17 (außer FLHX und FLTRX ab '24) mit Luftfilterabdeckung der Serienausstattung. Nicht für CVO™ Modelle.

**6. 29328-99** Luftfilter-Zierblende.  
Für Evolution 1340 Modelle, Dyna '99-'08, Softail '00-'15 (außer FLS, FLSTSB und FXS) sowie Touring und Trike Modelle '99-'13 mit originalen Luftfilterdeckeln. Auch für Modelle mit runden Screamin' Eagle® High-Flow Luftfilter-Kits mit separat erhältlichem Regenschutz P/N 28728-10 oder Luftfilter-Zierblende Einbauset P/N 12400158.

**7. 61400455** Luftfilter-Zierblende – mittige Schraube.  
Für FLDE, FLHC, FLHCS, FLSL und FXLR ab '18 sowie FXST ab '20 mit Luftfilterdeckel mit mittiger Schraube der Serienausstattung.

**8. 61400025** Zierblende für Getriebeendabdeckung.  
Für Touring und Trike Modelle '11-'16 mit optionalem 103CI Twin Cam Motor.



B. HARLEY-DAVIDSON LIVE TO RIDE DERBY DECKEL – GOLD



B. HARLEY-DAVIDSON LIVE TO RIDE KOLLEKTION – GOLD

Passende Modellfamilie:

- V-ROD
- SPORTSTER
- DYNA
- SOFTAIL
- TOURING

Nicht alle Produkte sind in allen Ländern erhältlich – wenden Sie sich für Einzelheiten bitte an Ihren Händler.

# 384 MOTORVERZIERUNGEN

Milwaukee-Eight® Kollektionen

## A. MOTORABDECKUNGS-KIT SCHWARZGLÄNZEND – MILWAUKEE-EIGHT® ANTRIEBSSTRANG

Rüsten Sie Ihren Milwaukee-Eight Motor in Schwarz und Chrom auf und verleihen Sie ihm einen finsternen schwarzglänzenden Look. Diese aus serienmäßigen Komponenten hergestellten Motorabdeckungen mit sattem Finish bilden den Start der Reise Ihres Motorrads auf die dunkle Seite. Wichtige Dichtflächen sind abgedeckt und sorgen so für eine gute Abdichtung am Motor. Das sechsteilige Kit beinhaltet die Primärabdeckung, die Nockenwellenabdeckung, die oberen Kipphebelgehäuseabdeckungen sowie die seitliche und obere Abdeckung für das Getriebe. Kipphebelgehäuse unten, Derby Deckel und Timer-Deckel separat erhältlich.

Das Kit beinhaltet:

- Primärdeckel
- Nockenwellenabdeckung
- Obere Kipphebelgehäuseabdeckungen (2)
- Seitliche Getriebeabdeckung mit Einsatz
- Getriebeabdeckung oben

**92500059** Sechsteilige Motorabdeckungen.  
Für Touring und Trike Modelle '17-'20.

## B. MILWAUKEE-EIGHT MOTORABDECKUNGEN – SCHWARZGLÄNZEND

Diese Motorabdeckungen sind der perfekte Einstieg, um Ihrem Getriebe einen eleganten Tuxedo-Black-Look zu verleihen. Diese Abdeckungen, die aus Komponenten der Serienausstattung hergestellt werden, sind mit einer temperaturbeständigen Lackierung versehen und sorgen so für eine beständige Oberfläche. Wichtige Flächen sind abgedeckt und sorgen für gute Abdichtung. Vervollständigen Sie den Look Ihres Bikes mit passenden Primärdeckeln, Kipphebelgehäusen und -abdeckungen, Nockenwellenabdeckungen und Getriebeabdeckungen (separat erhältlich).

**25700491** Primärdeckel.  
Für Touring und Trike Modelle ab '17.

**25700750** Primärdeckel.  
Für Softail® Modelle '18 (außer FL5B, FXBB, FXBBS, FXLR, FXLRS und FXLRST).

**25700913** Narrow-Profile Primärdeckel.  
Für Softail Modelle ab '18 (außer FXST, FXBB, FXBBS, FXLR, FXLRS und FXLRST). Modelle '18 (außer FL5B) erfordern Softail Derby Deckel mit schmalen Profil und benötigte Dichtungen.

**25700467** Nockenwellenabdeckung.  
Für Softail ab '18 sowie Touring und Trike Modelle ab '17.

**25700520** Kipphebelgehäuseabdeckung – Oben.  
Für Softail ab '18 sowie Touring und Trike Modelle ab '17 (2 Stück erforderlich).

**25800055** Getriebeabdeckung seitlich.  
Für Touring und Trike Modelle '17-'20.

**25800098** Getriebeabdeckung seitlich  
Für Softail ab '18 sowie Touring und Trike Modelle ab '21.

**34800031** Getriebeabdeckung oben.  
Für Softail ab '18 sowie Touring und Trike Modelle ab '17. Softail Modelle ab '18 erfordern Dichtung P/N 25700453.

**25700477** Derby Deckel.  
Für Touring und Trike Modelle ab '16 sowie FLHTCUL und FLHTKL Modelle ab '15. Auch für Touring und Trike Modelle ab '07 mit äußerem Narrow-Profile Primärdeckel P/N 25700385 oder 25700438.

**25700971** Derby Deckel.  
Für FL5B Modelle ab '18 und Softail Modelle ab '19. Auch für Softail Modelle '18 mit äußerem Primärdeckel mit schmalen Profil P/N 25701077, 25700913, 25700937, 25700941, 25701039, 25701040 und 25701043.

**25600098** Timer Deckel.  
Für Modelle ab '17 mit Milwaukee-Eight Motor.

HINWEIS: Zur Demontage und Montage von Motorabdeckungen sind ggf. neue Dichtungen erforderlich. Weitere Informationen erfahren Sie von Ihrem Händler.



A. MOTORABDECKUNGS-KIT SCHWARZGLÄNZEND – MILWAUKEE-EIGHT ANTRIEBSSTRANG



B. MILWAUKEE-EIGHT MOTORABDECKUNGEN – SCHWARZGLÄNZEND

# MOTORVERZIERUNGEN 385

Motorabdeckungen – Milwaukee-Eight®

## C. PRIMÄRDECKEL MIT SCHMALEM PROFIL – VORVERLEGTE FUSSRASTENANLAGE

Dieser schmale Primärdeckel sorgt für ein schmales Profil der linken Seite des Bikes und ermöglicht es kleineren Fahrern, mühelos den Boden mit dem Fuß zu erreichen. Serienausstattung bei Softail® Modellen ab '19.

Für Softail Modelle ab '18 (außer FXST, FXBB, FXBBS, FXLR, FXLRS und FXLRST). Modelle '18 (außer FLSB) erfordern Softail Derby Deckel mit schmalem Profil und benötigte Dichtungen.

**1. 25701077** Chrom.

**2. 25700913** Schwarzglänzend.

**3. 25701043** Wrinkle Black.

### Ebenfalls erhältlich:

Für FXBB, FXBBS, FXLRS, FXLRST, FXLR und FXST Modelle ab '18. Modelle '18 erfordern Softail Derby Deckel und benötigte Dichtungen.

**25700937** Chrom.

**25700941** Wrinkle Black.

## D. OE STYLE DERBY DECKEL MIT SCHMALEM PROFIL – SOFTAIL AB '19

Für FLSB Modelle ab '18 und Softail Modelle ab '19. Auch für Softail Modelle '18 mit äußerem Primärdeckel mit schmalem Profil P/N 25701077, 25700913, 25700937, 25700941, 25701039, 25701040 und 25701043.

**1. 25700934** Poliert.

**2. 25700970** Black Denim.

**3. 25700971** Schwarzglänzend.

**4. 25700972** Wrinkle Black.

**5. 25700968** Black Fin.



C. PRIMÄRDECKEL MIT SCHMALEM PROFIL – VORVERLEGTE FUSSRASTENANLAGE



D. OE STYLE DERBY DECKEL MIT SCHMALEM PROFIL – SOFTAIL AB '19

### Passende Modellfamilie:

- V-ROD
- SPORTSTER
- DYNA
- SOFTAIL
- TOURING

Nicht alle Produkte sind in allen Ländern erhältlich – wenden Sie sich für Einzelheiten bitte an Ihren Händler.

# 386 MOTORVERZIERUNGEN

Derby, Timer- und Luftfilterdeckel

## A. KLASSIK-CHROM DECKEL

Weniger ist mehr! Auf dieser Philosophie basiert unsere Klassik-Chrom-Kollektion. Sie verleiht unterschiedlichen Accessoires ein einheitliches, eleganten Custom-Design, das garantiert Aufmerksamkeit erregt.

**1. 25700388** Derby Deckel.  
Für Touring und Trike Modelle ab '16 sowie FLHTCUL und FLHTKL Modelle ab '15. Auch für Touring und Trike Modelle ab '07 mit äußerem Narrow-Profile Primärdeckel P/N 25700385 oder 25700438.

**1. 60766-06** Derby Deckel. (ohne Abb.)  
Für Dyna® Modelle '06-'17 und Softail® Modelle '07-'18 (außer FL5B) sowie Touring und Trike Modellen '07-'15 (außer FLHTCUL, FLHTKL oder Touring oder Trike Modellen '07-'15 mit äußerem Narrow-Profile Primärdeckel P/N 25700385 oder 25700438). Nicht für Soziustrittbretter in „mittlerer“ oder „niedriger“ Stellung, wenn nach oben geklappt.

**2. 34760-04** Derby Deckel.  
Für XL Modelle '04-'22.

**3. 32584-88TA** Timer Deckel.  
Für XL, XR '04-'22 und frühere Modelle mit horizontalen Löchern am Timer Deckel. Inklusive verchromter Edelstahl-Montageeile.

**4. 32679-99A** Timer Deckel.  
Für Modelle mit Twin Cam. Inklusive verchromter Edelstahl-Montageeile.

**5. 25600097** Timer Deckel.  
Für Modelle ab '17 mit Milwaukee-Eight® Motor. Nicht für FLHXSE und FLTRXSE ab '23 und FLHX, FLTRX und FLTRXSTSE ab '24.

**34761-04A** Ketteninspektionsdeckel (ohne Abb.).  
Für XL Modelle '04-'22.

**6. 60529-90A** Ketteninspektionsdeckel.  
Für Dyna Modelle '91-'05 (außer FXDWG).

**7. 60572-86** Ketteninspektionsdeckel.  
Für FXDWG '93-'05 sowie FLST, FXST und FXSTS Modelle '86-'06.



1



2



3



4



5



6

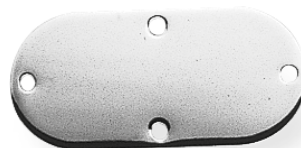

7



## A. KLASSIK-CHROM DECKEL

# MOTORVERZIERUNGEN 387

Motorabdeckungen – Milwaukee-Eight®



**B. BLACK FIN KOLLEKTION**

## B. BLACK FIN KOLLEKTION

Vervollständigen Sie den bedrohlich wirkenden schwarzen Look Ihres Motorrads mit der The Black Fin Kollektion von Harley-Davidson®. Die erhabenen horizontalen Rippen der gegossenen Abdeckungen imitieren den traditionellen Look luftgekühlter Zylinder, während das Black Wrinkle Finish eine perfekte Ergänzung zum schwarzen Primärdeckel, der schwarzen Nockenwellenabdeckung und der ebenfalls schwarzen Bolzenbrücke für den Zylinderkopf ist.

### 1. 25454-01 Derby Deckel.

Für Evolution™ 1340 Modelle '99-'00, Dyna® Modelle '99-'17, Softail® Modelle '99-'18 (außer FL5B) sowie Touring und Trike Modelle '99-'15 (außer FLHTCUL, FLHTKL sowie Touring oder Trike Modellen '07-'15 mit äußerem Narrow-Profile Primärdeckel P/N 25700385 oder 25700438).

### 2. 25600142 Timer Deckel.

Für Modelle ab '17 mit Milwaukee-Eight® Motor. Nicht für FLHXSE und FLTRXSE ab '23 und FLHX, FLTRX und FLTRXSTSE ab '24.

### 3. 32677-01 Timer Deckel.

Für Twin Cam Modelle '99-'17.

## C. SCHWARZE DERBY DECKEL

Diese einfachen Derby Deckel, die nach Wahl in Black Wrinkle oder schwarzglänzendem Finish erhältlich sind, runden Ihren vollkommen schwarzen Motor ab.

Für Dyna '06-'17 und Softail '07-'18 (außer FL5B) sowie Touring und Trike Modelle '07-'15 (außer FLHTCUL, FLHTKL oder Touring oder Trike Modelle '07-'15 mit äußerem Narrow-Profile Primärdeckel P/N 25700385 oder 25700438). Nicht für Soziustrittbretter in „mittlerer“ oder „niedriger“ Stellung, wenn nach oben geklappt.

### 60713-07 Wrinkle Black.

### 25700020 Schwarzglänzend.

Für Touring und Trike Modelle ab '16 sowie FLHTCUL und FLHTKL Modelle ab '15. Auch für Touring und Trike Modelle ab '07 mit äußerem Narrow-Profile Primärdeckel P/N 25700385 oder 25700438.

### 25700477 Schwarzglänzend.

Für XL Modelle '04-'22.

### 34790-05 Wrinkle Black.

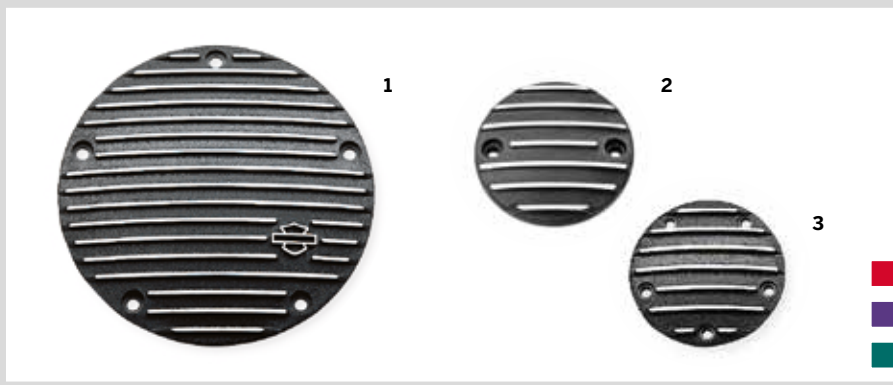

**B. BLACK FIN KOLLEKTION**



**C. SCHWARZE DERBY DECKEL**



**C. SCHWARZE DERBY DECKEL**

### Passende Modellfamilie:

- V-ROD
- SPORTSTER
- DYNA
- SOFTAIL
- TOURING

*Nicht alle Produkte sind in allen Ländern erhältlich – wenden Sie sich für Einzelheiten bitte an Ihren Händler.*



# 388 MOTORVERZIERUNGEN

Motorabdeckungen – Milwaukee-Eight®

## A. MILWAUKEE-EIGHT® ENGINE ACCENT KIT

Mit diesem neuen Milwaukee-Eight Engine Accent Kit fällt Ihr Hochleistungsmotor wirklich auf. Das Kit beinhaltet Stößelabdeckungen, Abdeckungen für das untere Kipphebelgehäuse sowie Stößelmanschetten, die dem Antriebsstrang dramatische Kontrastfarben geben. Eine hervorragende Ergänzung für eine mit einem Screamin' Eagle® Stage Kit aufgewertete Maschine.

Für Modelle ab '17 mit Milwaukee-Eight Motor.

**92500122** Orange.

**92500121** Rot.



A. MILWAUKEE-EIGHT ENGINE ACCENT KIT – ORANGE

## B. PRIMÄRANTRIEBSVERKLEIDUNG INNEN

Bringen Sie eine Primärdeckelabdeckung im Custom-Design an, ohne den Antriebsstrang auseinander nehmen zu müssen. Diese Druckgussfassung deckt den Primärdeckel oben ab und verleiht dem Motorgehäuse ein bulliges Aussehen. Einfache Montage. Er wird mit den Original-Montageteilen des Primärdeckels sicher an mehreren Punkten befestigt. Verfügbar in glänzendem Chrom oder schwarzglänzend. Kit inklusive erforderlicher Montageteile.

**25700631** Chrom.

Für Touring und Trike Modelle ab '17.



A. MILWAUKEE-EIGHT ENGINE ACCENT KIT – ROT

## C. ANLASSERENDKAPPE

Die Details vervollständigen den Look Ihres Bikes. Diese Anlasserendkappe verleiht dem Anlasser einen sauberen Look. Erhältlich passend zu Ihrem Custom-Style in Spiegelchrom oder Schwarzglänzend.

**31400088** Chrom.

Für Touring und Trike Modelle ab '17. Nicht für Modelle mit CoolFlow™ Lüfter P/N 26800120, 26800121 oder 26800128.



B. PRIMÄRANTRIEBSVERKLEIDUNG INNEN – CHROM



C. ANLASSERENDKAPPE – SCHWARZGLÄNZEND

# MOTORVERZIERUNGEN 389

Motorabdeckungen – Milwaukee-Eight®



**D. STÖSSELABDECKUNGEN – SCHWARZGLÄNZEND**  
(ABGEBILDET MIT STÖSSELABDECKUNGEN – SCHWARZGLÄNZEND)



**D. STÖSSELSTANGENABDECKUNGEN – SCHWARZGLÄNZEND**



**E. STÖSSELABDECKUNGEN – SCHWARZGLÄNZEND**



**F. VORDERER MOTORHALTERUNGS-STABILISATOR**



**G. GERIPPT ZÜNDKERZENABDECKUNGEN**



## D. STÖSSELSTANGENABDECKUNGEN – SCHWARZGLÄNZEND

Machen Sie den düsteren Look komplett. Diese Abdeckungen ersetzen die bestehenden Chromabdeckungen und verleihen Ihrem Motorrad eine schwarze Erscheinung bis ins kleinste Detail. Stößelstangenabdeckungen sind schwarzglänzend lackiert, und das Kit enthält vier untere Deckrohre, vier obere Clips sowie vier Mittelmanschetten. Das Abdeckungs-Kit kann auf Motoren montiert werden, die bereits mit einstellbaren Stößelstangen ausgestattet sind oder durch Entfernen der Kipphebelgehäuseabdeckungen, Kipphebel und der nicht einstellbaren Stößelstangen. Lassen Sie sich für den Einbau von Ihrem Händler beraten oder lesen Sie das Wartungshandbuch.

### 17900081

Für Modelle ab '17 mit Milwaukee-Eight® Motor. Erfordert den vorherigen Einbau der einstellbaren Stößelstangen oder das Entfernen der Kipphebelgehäuseabdeckungen, der Kipphebel und der Stößelstangen in fester Länge.

## E. STÖSSELABDECKUNGEN – SCHWARZGLÄNZEND

Runden Sie den Umbau Ihres Twin Cam Motors zu einem völlig schwarzen Look ab. Diese schwarzglänzenden Stößelblöcke ersetzen die serienmäßigen glänzenden Komponenten für eine düstere Optik. Hergestellt aus Komponenten der Serienausstattung, um exakte Passung und Funktion zu gewährleisten. Dichtflächen sind für eine gute Öl-Abdichtung abgedeckt. Das Kit beinhaltet vordere und hintere Zylinder-Stößelabdeckungen und zwei Zylinderfußdichtungen.

### 25700890

Für Modelle ab '17 mit Milwaukee-Eight Motor. Paarweise.

## F. VORDERER MOTORHALTERUNGS-STABILISATOR

Mit diesem brillanten, verchromten Motorhalterungs-Stabilisator verleihen Sie der Frontpartie ein Custom-Design. Diese Custom-Baugruppe ergänzt die verchromte vordere Billet Motorhalterung P/N 16205-10. Das Kit enthält verchromte Montageeile.

Für Touring- und Trike-Modelle ab '09.

**16213-10** Chrom.

**16400055** Schwarz.

## G. GERIPPT ZÜNDKERZENABDECKUNGEN

Rundet den Rippen-Look von der Zylinderbasis bis zum Kipphebelgehäuse ab. Diese gerippten Zündkerzen-abdeckungen aus Aluminium füllen die Lücke um die Zündkerzen und setzen den Rippen-Look auf dem oberen, linken Motorbereich fort. Die mit Federklemmen sicher zu befestigenden, gerippten Abdeckungen werden aufgesetzt, ohne dass die Zündkerzen entfernt werden müssen. Paarweise.

Für Modelle ab '17 mit Milwaukee-Eight Motoren. Nicht für FLHXSE und FLTRXSE ab '23, und FLHX, FLTRX und FLTRXSTSE Modelle ab '24.

**25800061** Schwarz.

Passende Modellfamilie:

- V-ROD
- SPORTSTER
- DYNA
- SOFTAIL
- TOURING

Nicht alle Produkte sind in allen Ländern erhältlich – wenden Sie sich für Einzelheiten bitte an Ihren Händler.

# 390 MOTORVERZIERUNGEN

Motorabdeckungen – Twin Cam

## A. TWIN CAM MOTORABDECKUNGEN – SCHWARZGLÄNZEND

Diese Motorabdeckungen sind der perfekte Einstieg, um Ihrem Getriebe einen eleganten Tuxedo Black-Look zu verleihen. Diese Abdeckungen, die aus Komponenten der Serienausstattung hergestellt werden, sind mit einer temperaturbeständigen Lackierung versehen und sorgen so für eine beständige Oberfläche. Vervollständigen Sie den Look Ihres Bikes mit passenden Primärdeckeln, Kipphebelgehäusen und -abdeckungen, Nockenwellenabdeckungen und Getriebeabdeckungen (separat erhältlich).

### 60876-11A Primärdeckel.

Für Softail® Modelle '07-'17. Auch für FLD '06-'17 und Dyna® Modelle mit werkseitig vorverlegter Fußrastenanlage. Nicht in Verbindung mit vorverlegter Fußrastenanlage aus dem Zubehörprogramm.

### 60886-11A Primärdeckel.

Für Touring und Trike Modelle '07-'15 (außer FLHTCUL und FLHTKL).

### 25700438 Primärdeckel mit schmalen Profil.

Für Touring und Trike Modelle '07-'16. Der Einbau erfordert den schmalen Derby Deckel, die Derby Deckeldichtung und die Primärtriebsdichtung. Chrom gehört an den FLHTCUL und FLHTKL Modellen '15-'16 sowie Touring und Trike Modellen '16 zur Serienausstattung.

### 17707-11 Kipphebelgehäuseabdeckung.

Für Dyna '99-'17, Softail '00-'17 sowie Touring und Trike Modelle '99-'16 (2 Stück erforderlich).

### 17709-11 Kipphebelgehäuse unten.

Für Dyna '99-'17, Softail '00-'17 sowie Touring und Trike Modelle '99-'16 (2 Stück erforderlich).

### 37198-11 Nockenwellenabdeckung.

Für Dyna '01-'17, Softail sowie Touring und Trike Modelle '01-'16 (außer EFI Touring '01).

### 37193-11 Getriebeabdeckung seitlich.

Für Dyna '06-'17 und Softail '07-'17 (außer FLSS, FLSTFBS, FXCW, FXCWC, FXSB und FXSE) sowie Touring und Trike Modelle '07-'16. Nicht für Modelle mit hydraulischer Kupplung.

### 25700180 Getriebeabdeckung seitlich.

Für Touring und Trike Modelle '13-'16 mit hydraulischer Kupplung.

### 37195-11 Getriebeabdeckung oben.

Für Dyna '06-'17 und Softail ab '07 sowie Touring und Trike Modelle '07-'16.

### 25700020 Derby Deckel.

Für Dyna '06-'17 und Softail '07-'18 (außer FLSS) sowie Touring und Trike Modelle '07-'15 (außer FLHTCUL, FLHTKL oder Touring oder Trike Modelle '07-'15 mit äußerem Primärdeckel mit schmalen Profil P/N 25700385 oder 25700438).

### 25700477 Derby Deckel.

Für Touring und Trike Modelle ab '16 sowie FLHTCUL und FLHTKL Modelle ab '15. Auch für Touring und Trike Modelle ab '07 mit äußerem Narrow-Profile Primärdeckel P/N 25700385 oder 25700438.

HINWEIS: Zur Demontage und Montage von Motorabdeckungen sind ggf. neue Dichtungen erforderlich. Weitere Informationen erfahren Sie von Ihrem Händler.



A. TWIN CAM MOTORABDECKUNGEN – SCHWARZGLÄNZEND



A. TWIN CAM MOTORABDECKUNGEN – SCHWARZGLÄNZEND

Nicht alle Produkte sind in allen Ländern erhältlich – wenden Sie sich für Einzelheiten bitte an Ihren Händler.

# MOTORVERZIERUNGEN 391

Motorabdeckungen – Twin Cam



**B. TWIN CAM MOTORABDECKUNGEN – WRINKLE BLACK**

## B. TWIN CAM MOTORABDECKUNGEN – WRINKLE BLACK

Diese schwarzen, pulverbeschichteten Motorabdeckungen sind der ideale Anfang, um Ihrem Triebwerk einen markanten Wrinkle Black Look zu verleihen. Die aus Komponenten der Serienausstattung gefertigten Abdeckungen werden werkseitig maskiert und lackiert, um das richtige Wrinkle Black oder Texturschwarz-Finish zu erhalten und eine perfekte Passung zu gewährleisten. Vervollständigen Sie den durch und durch schwarzen Look Ihres Bikes mit passenden Primärdeckeln, Kipphebelgehäusen und -abdeckungen, Nockenwellenabdeckungen und Getriebeabdeckungen (separat erhältlich).

**60758-06A** Primärdeckel.  
Für Dyna® Modelle '06-'17 mit mittiger Fußrastenanlage.

**60717-07A** Primärdeckel.  
Für Softail® Modelle '07-'17. Auch für FLD '06-'17 und Dyna Modelle mit werkseitig vorverlegter Fußrastenanlage.

**60706-09A** Primärdeckel.  
Für Touring und Trike Modelle '07-'15 (außer FLHTCUL oder FLHTKL).

**60715-99B** Primärdeckel.  
Für Dyna '99-'05 und Softail Modelle '99-'06.

**17620-99** Kipphebelgehäuseabdeckung.  
Für Dyna '99-'17, Softail '00-'17 sowie Touring und Trike Modelle '99-'16 (2 Stück erforderlich).

**17618-99A** Kipphebelgehäuse unten.  
Für Dyna '99-'17, Softail '00-'17 sowie Touring und Trike Modelle '99-'16 (2 Stück erforderlich).

**25364-01B** Nockenwellenabdeckung.  
Für Dyna '01-'17, Softail sowie Touring und Trike Modelle '01-'16 (außer EFI Touring '01).

**37135-06** Getriebeabdeckung seitlich.  
Für Dyna '06-'17, Softail '07-'17 (außer FLSS, FLSTFBS, FXCW, FXCWC, FXSB und FXSE) sowie Touring und Trike Modelle '07-'16. Nicht für Modelle mit hydraulischer Kupplung.

**37189-99** Getriebeabdeckung seitlich.  
Für Dyna '99-'05, Softail '00-'06 und Touring Modelle '99-'06.

**34521-06B** Getriebeabdeckung oben.  
Für Dyna '06-'17 und Softail '07-'17 sowie Touring und Trike Modelle '07-'16.

**60713-07** Derby Deckel.  
Für Dyna '06-'17 und Softail '07-'18 (außer FLSB) sowie Touring und Trike Modelle '07-'15 (außer FLHTCUL, FLHTKL oder Touring oder Trike Modelle '07-'15 mit äußerem Primärdeckel mit schmalen Profil P/N 25700385 oder 25700438).

HINWEIS: Zur Demontage und Montage von Motorabdeckungen sind ggf. neue Dichtungen erforderlich. Weitere Informationen erfahren Sie von Ihrem Händler.



**B. TWIN CAM MOTORABDECKUNGEN – WRINKLE BLACK**

### Passende Modellfamilie:

- V-ROD
- SPORTSTER
- DYNA
- SOFTAIL
- TOURING

Nicht alle Produkte sind in allen Ländern erhältlich – wenden Sie sich für Einzelheiten bitte an Ihren Händler.

# 392 MOTORVERZIERUNGEN

Motorabdeckungen – Twin Cam

## A. TWIN CAM MOTORABDECKUNGEN – CHROM

Kleiden Sie den Twin Cam Motor Ihres Bikes in Chrom. Diese verchromten Teile erfüllen bezüglich Maßhaltigkeit und Finish exakt die Spezifikationen der Serienausstattung.

### Primärdeckel außen

#### 60764-06A

Für Dyna® Modelle '06-'17 mit mittlerer Fußrastenanlage.

#### 60782-06A

Für Dyna '06-'17 mit vorverlegter Fußrastenanlage und Softail® Modelle '07-'17.

#### 60553-07A

Für Touring und Trike Modelle '07-'15 (außer FLHTKL und FLHTCUL).

#### 25700385

Schmales Profil.

Für Touring und Trike Modelle '07-'16. Der Einbau erfordert den schmalen Derby Deckel, die Derby Deckeldichtung und die Primärtriebsdichtung. Chrom gehört an den FLHTCUL und FLHTKL Modellen '15-'16 sowie Touring und Trike Modellen '16 zur Serienausstattung.

#### 60543-99B

Für Dyna '99-'05 und Softail Modelle '99-'06.

#### 60665-99B

Für Touring Modelle '99-'06. Für Touring Modelle '94-'98 bei Verwendung mit Kupplungsdeckel P/N 60668-99 und Dichtung P/N 25416-99C.

### Nockenwellenabdeckung

#### 25369-01B

Für Dyna und Softail '01-'17 sowie Touring und Trike Modelle '01-'16. (außer EFI Touring '01).

### Getriebeabdeckung seitlich

#### 37116-06

Für Dyna '06-'17 und Softail '07-'17 (außer FLSS, FLSTFBS, FXCW, FXCWC, FXSB und FXSE) sowie Touring und Trike Modelle '07-'16. Nicht für Modelle mit hydraulischer Kupplung.

#### 37105-99

Für Dyna '99-'05, Softail '00-'06 und Touring Modelle '99-'06.

### Kipphebel- und Stößelblockabdeckungen

Für Dyna '99-'17, Softail '00-'17 sowie Touring und Trike Modelle '99-'16.

**17572-99** Kipphebelabdeckung.

**17573-99A** Kipphebelgehäuse unten.

**17964-99** Stößelblockabdeckung vorn.

**17966-99** Stößelblockabdeckung hinten.



A. TWIN CAM MOTORABDECKUNGEN – CHROM

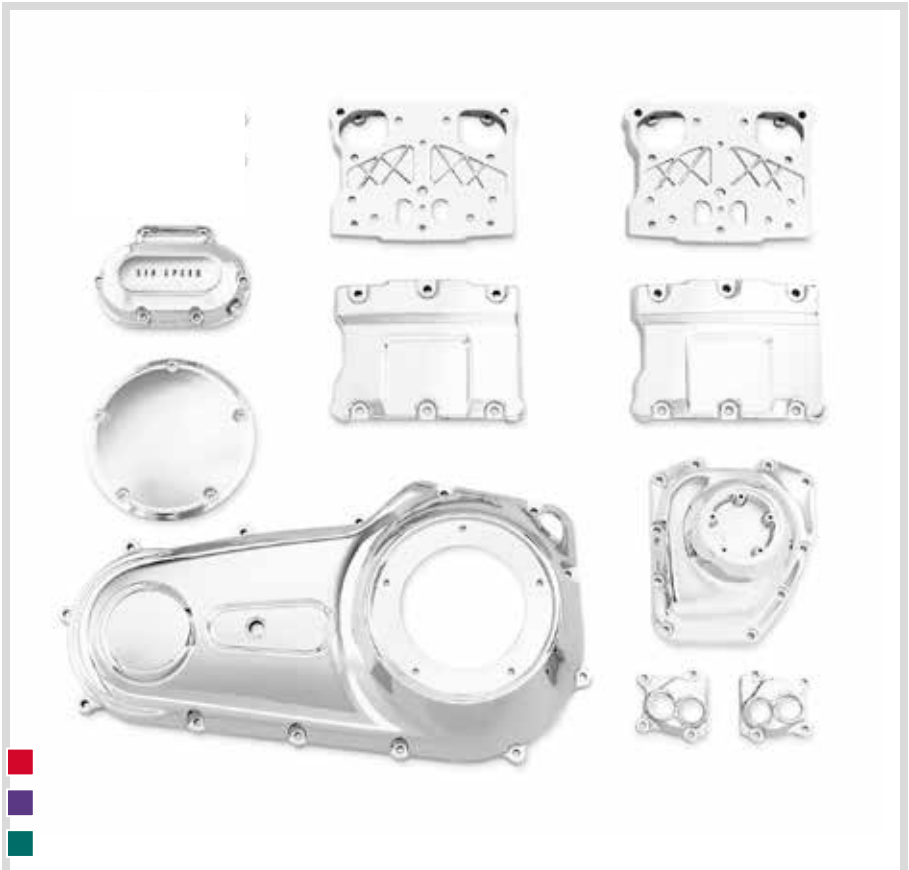

A. TWIN CAM MOTORABDECKUNGEN – CHROM

# MOTORVERZIERUNGEN 393

Motorabdeckungen – Twin Cam



**B. PRIMÄRANTRIEBSVERKLEIDUNG INNEN – CHROM**  
(TOURING UND TRIKE ABGEBILDET)



**B. PRIMÄRANTRIEBSVERKLEIDUNG INNEN – CHROM**



**C. ZYLINDERFUSSABDECKUNG – GLATT**



**D. BLENDE FÜR STÖSSELBLOCK**



**E. DICHTUNGSKIT FÜR SCHWARZEN PRIMÄRDECKEL INNEN**



**E. DICHTUNGSKIT FÜR SCHWARZEN PRIMÄRDECKEL INNEN**



## B. PRIMÄRANTRIEBSVERKLEIDUNG INNEN – CHROM

Holen Sie sich den Chrom-Look einer inneren Primärtriebsverkleidung, ohne den Antriebsstrang auseinander nehmen zu müssen. Diese spiegelnd verchromte Druckgussfassung schmiegt sich um die Oberseite des lackierten Innenprimärdeckels und verleiht den Motorgehäusen ein bulliges Aussehen. Einfache Montage. Er wird mit den äußeren Primärmontagebauteilen für einen ruhigen Betrieb an vier Punkten befestigt. Kit inklusive aller erforderlichen Montageteile. Erweitern Sie das Custom-Design Ihres Motorrads mit einer Chrom-Zylinderfußabdeckung und Klassik-Chrom Schraubenkappen für Innensechskant (separat erhältlich).

**60885-10**

Für Touring und Trike Modelle '09-'16. Auch für Chrom-Anlasserdeckel P/N 66477-10.

## C. ZYLINDERFUSSABDECKUNG – GLATT

Vollendeter Chrom-Look für die linke Seite des Twin Cam Motors. Einfache Montage. Kit inklusive aller erforderlichen Montageteile.

**32042-07**

Für Softtail® Modelle '07-'17 (außer FLSS und FLSTFBS). Nicht für CVO™ Modelle und Modelle mit 110-Kubikzoll-Motoren.

**32077-07**

Für Dyna® '06-'17 (außer FXDLS) sowie Touring und Trike Modelle '07-'16. Nicht für CVO Modelle und Modelle mit 110-Kubikzoll-Motoren.

## D. BLENDE FÜR STÖSSELBLOCK

Passt in den Spalt zwischen den Stößelblöcken und fügt Ihrer Maschine ein weiteres Chromblitzen hinzu. Die Druckguss-Blende ist poliert und mit Spiegelchrom-Finish versehen. Einfache Montage.

**61400002**

Für Twin Cam Modelle '99-'17. Nicht in Verbindung mit Stößelblockabdeckung P/N 18248-99, 18278-06, 18262-00 oder Billet Stößelblockabdeckung P/N 18088-02.

## E. DICHTUNGSKIT FÜR SCHWARZEN PRIMÄRDECKEL INNEN

Auf die Details kommt es an. Dieses Dichtungskit beseitigt die silberne Schattenlinie, die zwischen dem Motor und dem Primärtrieb zu sehen ist. Das ist das perfekte Finish, sobald der Primärtrieb zur Motorwartung entfernt wurde oder beim Einbau anderer Zubehörteile. Das umfassende Kit beinhaltet alle Dichtungen und Montageteile, die zum Einbau des Primärtriebs notwendig sind.

**25700337**

Für Dyna '06-'17, Softtail '07-'17 sowie Touring und Trike Modelle '07-'16.

**Ebenfalls erhältlich:**

## EVOLUTION™ 1340 MOTORABDECKUNGEN – CHROM

**Inspektionsdeckel – mit Bohrung für Schalthebel**

**60529-90A**

Für Dyna Modelle '91-'05 (außer FXDWG).

**Inspektionsdeckel – ohne Bohrung für Schalthebel**

**60572-86**

Für FXDWG '93-'05 sowie FLST, FXST und FXSTS Modelle '86-'06.

Passende Modellfamilie:

- V-ROD
- SPORTSTER
- DYNA
- SOFTAIL
- TOURING

Nicht alle Produkte sind in allen Ländern erhältlich – wenden Sie sich für Einzelheiten bitte an Ihren Händler.

# 394 MOTORVERZIERUNGEN

Motorabdeckungen – Twin Cam

## A. MOTOR/GETRIEBE-ANSCHLUSSABDECKUNG

Mit geripptem Design für starke Oberflächenkontraste. Diese verchromte Motor/Getriebe-Anschlussabdeckung bietet eine Custom-Option zur Überbrückung der Lücke zwischen Nockenwellenabdeckung und Getriebe. Die Abdeckung reicht von der Getriebeabdeckung bis zum hinteren Ende des Getriebes. Dabei umrahmt sie die seitliche Getriebeabdeckung mit einem Chrom-Band und vervollständigt so das Custom-Design. Kit inklusive aller erforderlichen Montageteile.

**66543-08**

Für Softail® Modelle '07-'17 (außer FLSS, FLSTFBS, FLSTNSE, FLSTSC, FXCW, FXCWC, FXSB, FXSBSE und FXSE). Nicht für Modelle mit hydraulischer Kupplung.



A. MOTOR/GETRIEBE-ANSCHLUSSABDECKUNG

## B. HARLEY-DAVIDSON® GENUINE HIGH PERFORMANCE ANLASSER 1,4 KW

Großartiges Styling in Kombination mit hoher Leistung. Das Drehmoment liegt um 15 % höher als bei serienmäßigen Anlassern. Dieser Anlasser wurde von Grund auf von Harley-Davidson entwickelt und getestet und zeichnet sich durch eine beispiellose Zuverlässigkeit und Lebensdauer aus. Keine besonderen Anforderungen an Batterie oder Batteriekabel.

Für Dyna® '06-'17 (außer Modelle mit ABS) und Softail '07-'17 sowie Touring und Trike Modelle '07-'16.

**31619-06A** Schwarzes Finish.

**31621-06A** Chromfinish.

Für FXR '99-'00, Dyna '94-'05 sowie Softail und Touring Modelle '94-'06.

**31335-03A** Schwarzes Finish.

**31559-99A** Chromfinish.



B. HARLEY-DAVIDSON GENUINE HIGH PERFORMANCE ANLASSER 1,4 KW – CHROM



B. HARLEY-DAVIDSON GENUINE HIGH PERFORMANCE ANLASSER 1,4 KW – SCHWARZ

## C. ANLASSERMAGNETABDECKUNG – CHROM

Geben Sie mit dieser Abdeckung, die die gleiche qualitativ hochwertige, glänzende Oberfläche wie die meisten unserer Zubehörteile hat, einem häufig übersehenen Bereich neuen Chrom-Glanz.

**31783-00**

Für Modelle ab '94 (außer VRSC™'02-'17, XG ab '15, Softail ab '18 sowie Touring und Trike Modelle ab '17).



C. ANLASSERMAGNETABDECKUNG – CHROM

## D. VORDERE MOTOR-HALTERUNGSKOMPONENTEN – CHROM

Ein Muss für jeden Chrom-Liebhaber: Diese verchromte vordere Motorhalterung hebt Ihr Custom-Bike von der Masse ab. Die verchromte Halterung ist aus hochwertigem 6061-T6 Aluminium hergestellt und wird als direkter Ersatz für die Originalhalterung angeschraubt. Kann mit dem serienmäßigen Stabilisator oder mit dem optionalen verchromten vorderen Motorhalterungs-Stabilisator P/N 16213-10 verwendet werden. Das Kit enthält verchromte Montageteile.

**16205-10** Vordere Motorhalterung.

Für Touring Modelle '08-'16.

Mit diesem brillanten, verchromten Motorhalterungs-Stabilisator verleihen Sie der Frontpartie ein Custom-Design. Diese Custom-Baugruppe ergänzt die verchromte vordere Billet Motorhalterung P/N 16205-10. Das Kit enthält verchromte Montageteile.

**16213-10** Vordere Verbindung.

Für Touring- und Trike-Modelle ab '09.



D. VORDERE BILLET MOTORHALTERUNG

Nicht alle Produkte sind in allen Ländern erhältlich – wenden Sie sich für Einzelheiten bitte an Ihren Händler.

# MOTORVERZIERUNGEN 395

Motorabdeckungen – Twin Cam



**E. VORDERE MOTOR-HALTERUNGSKOMPONENTEN – SCHWARZ**

## E. VORDERE MOTOR-HALTERUNGSKOMPONENTEN – SCHWARZ

Perfekt zum Einbau in einen schwarzen Motor geeignet, ersetzen diese schwarzen Motor-Halterungskomponenten die werkseitig montierten silberfarbenen Teile und lassen diese funktionalen Vorrichtungen mit dem Hintergrund verschmelzen. Für perfekten Sitz und bewährte Zuverlässigkeit aus Komponenten der Serienausstattung hergestellt.

**16400056** Vordere Motorhalterung.  
Für Touring Modelle '08-'16.

**16400055** Vordere Verbindung.  
Für Touring Modelle ab '09.

## F. STÖßELSTANGENABDECKUNGS-KIT – SCHWARZGLÄNZEND

Vervollständigen Sie das Dark Custom®-Design. Diese Abdeckungen ersetzen die bestehenden Chromabdeckungen und verleihen Ihrem Motorrad eine schwarze Erscheinung bis ins kleinste Detail. Stößelstangenabdeckungen sind schwarzglänzend lackiert und das Kit enthält die vier unteren Deckrohre und die vier oberen Clips. Beim Einbau bleiben die kurzen, verchromten Mittelrohre der Serienausstattung für einen Look mit hohem Kontrast erhalten. Das Abdeckungs-Kit kann auf Motoren montiert werden, die bereits mit einstellbaren Stößelstangen ausgestattet sind oder durch Entfernen der Kipphebelgehäuseabdeckungen, Kipphebel und der nicht einstellbaren Stößelstangen. Lassen Sie sich für den Einbau von Ihrem Händler beraten oder lesen Sie das Wartungshandbuch.

**17900033** Nur Abdeckungen.  
Für Twin Cam Modelle '99-'17. Erfordert den vorherigen Einbau der einstellbaren Stößelstangen oder das Entfernen der Kipphebelgehäuseabdeckungen, der Kipphebel und der Stößelstangen in fester Länge.

## G. STÖßELSTANGENMANSCHETTEN – SCHWARZGLÄNZEND

Diese Stößelmanschetten, die für perfekten Sitz und Funktion aus Komponenten der Serienausstattung hergestellt werden, vervollständigen die Umwandlung Ihres Twin Cam Motors zu einem völlig schwarzen Look. Die Abdeckungen ersetzen die verchromten werkseitig montierten Abdeckungen und passen zu den serienmäßigen oder Screamin' Eagle® Schnelleinbau-Stößelstangen.

**17900076**  
Für Evolution™ 1340 '84-'00 und Twin Cam Modelle '99-'17. Die Montage erfordert die einstellbaren Stößelstangen oder das Entfernen der Kipphebelabdeckung, der Kipphebel und der Stößelstangen in fester Länge.



**F. STÖßELSTANGENABDECKUNGS-KIT – SCHWARZGLÄNZEND**



**G. STÖßELSTANGENMANSCHETTEN – SCHWARZGLÄNZEND**

Passende Modellfamilie:

- V-ROD
- SPORTSTER
- DYNA
- SOFTAIL
- TOURING

*Nicht alle Produkte sind in allen Ländern erhältlich – wenden Sie sich für Einzelheiten bitte an Ihren Händler.*



# 396 MOTORVERZIERUNGEN

Sportster® Motor- und Getriebeverzierung

## A. STÖSSELABDECKUNGEN – SCHWARZ

Runden Sie den Umbau Ihres Twin Cam Motors zu einem völlig schwarzen Look ab. Diese in Texturschwarz gehaltenen Stößelblöcke ersetzen die serienmäßigen glänzenden Komponenten für eine düstere Optik. Hergestellt aus Komponenten der Serienausstattung, um exakte Passung und Funktion zu gewährleisten.

**25700653**

Für Twin Cam Modelle '99-'17. Paarweise.

## B. ANLASSER-ENDABDECKUNG – SCHWARZGLÄNZEND

Die Details vervollständigen den Look Ihres Bikes. Diese schwarzglänzende runde Anlasserendkappe ersetzt die werkseitig montierte Chromabdeckung und stellt den letzten Schliff für die Verwandlung Ihres Antriebsstrangs in den eleganten Tuxedo Black-Look. Diese Abdeckung, die aus Komponenten der Serienausstattung hergestellt wird, ist mit einer temperaturbeständigen Lackierung versehen und sorgt so für eine beständige Oberfläche.

**31400092**

Für Touring und Trike Modelle '08-'16.



A. STÖSSELABDECKUNGEN – SCHWARZ



B. ANLASSER-ENDABDECKUNG – SCHWARZGLÄNZEND  
(ABGEBILDET MIT GETRIEBEÖL-PEILSTAB)

# MOTORVERZIERUNGEN 397

Sportster® Motor- und Getriebeverzierung



C. BLACK WRINKLE MOTORABDECKUNGEN

## C. BLACK WRINKLE MOTORABDECKUNGEN

Diese schwarzen, pulverbeschichteten Motorabdeckungen sind der ideale Anfang, um Ihrem Triebwerk einen markanten Wrinkle Black Look zu verleihen. Die aus Komponenten der Serienausstattung gefertigten Abdeckungen werden werkseitig maskiert und lackiert, um das richtige Wrinkle Black oder Texturschwarz-Finish zu erhalten und eine perfekte Passung zu gewährleisten. Vervollständigen Sie den durch und durch schwarzen Look Ihres Bikes mit passenden Primärdeckeln, Kipphebelgehäusen und -abdeckungen, Nockenwellenabdeckungen und Getriebeabdeckungen (separat erhältlich).

### 1. Getriebeabdeckung

**25486-05** Für XL Modelle '04-'22.

### 2. Getrieberitzelabdeckung

**34943-05** Für XL Modelle '04-'22.

### 3. Kipphebelgehäuse unten (einzeln)

**17645-07A** Für XL Modelle '07-'22.

### 4. Kipphebelgehäuseabdeckung (einzeln)

**17655-05** Für XL Modelle '04-'22.

### 5. Primärdeckel

**25307-06** Für XL Modelle '06-'22.

### 6. Primärketten-Inspektionsdeckel

**34794-05A** Für XL Modelle '04-'22.

### 7. Derby Deckel

**34790-05** Für XL Modelle '04-'22.

HINWEIS: Zur Demontage und Montage von Motorabdeckungen sind ggf. neue Dichtungen erforderlich. Weitere Informationen erfahren Sie von Ihrem Händler.

### Abgebildet mit:

#### SCREAMIN' EAGLE® EXTREME BILLET LUFTFILTER-KIT – CHISEL

Das wuchtige Design dieses Ansaugsystems sieht genauso beeindruckend aus wie der lange Streifen ausgebrannten Gummis, den Sie gerade hingelegt haben. Die Abdeckung aus geschmiedetem Billet-Aluminium sorgt mit einer Guss-Rückplatte mit integriertem Entlüfter für einen sanften Übergang zum Drosselklappengehäuse. Der Luftfilter im Renn-Look ist für hohe Luftströme ausgelegt, und das waschbare gefaltete Element stellt die ideale Verbindung aus Effizienz und Motorschutz dar. Ausführung und Finish sind je nach Wunsch verfügbar. Einfache Montage. Kit inklusive aller Montageteile sowie Regenschutz. Entspricht in 50 US-Staaten den EPA-Vorschriften.

#### 29400127 Cut Back Schwarzglänzend.

Für XL Modelle '07-'22 mit Drosselklappengehäuse der Serienausstattung. Bei allen EFI-Modellen ist für einen korrekten Einbau eine ECM-Kalibrierung erforderlich. Modelle ab '17 erfordern eine Neukalibrierung mit Screamin' Eagle Pro Street Tuner\* (separat erhältlich). Arbeitskosten sind nicht im Preis enthalten. Weitere Einzelheiten erfahren Sie von Ihrem Händler.



C. BLACK WRINKLE MOTORABDECKUNGEN

### Passende Modellfamilie:

- V-ROD
- SPORTSTER
- DYNA
- SOFTAIL
- TOURING

\*Nicht für Märkte mit EU-Verordnung 168/2013 zugelassen.

Nicht alle Produkte sind in allen Ländern erhältlich – wenden Sie sich für Einzelheiten bitte an Ihren Händler.

# 398 MOTORVERZIERUNGEN

Sportster® Motor- und Getriebeverzierung

## A. CHROM-MOTORABDECKUNGEN

Kleiden Sie den Motor Ihrer Sportster® in Chrom. Diese polierten und verchromten Teile werden nach den Vorgaben der Serienausstattung hergestellt und garantieren eine exakte Passform und optimales Finish.

### 1. Primärdeckel

**25460-06** Für XL Modelle '06-'22.

**25460-04** Für XL Modelle '04-'05.

### 2. Getriebeabdeckung

**25213-04** Für XL Modelle '04-'22.

### 3. Getrieberitzelabdeckung

**34932-04** Für XL Modelle '04-'22.

### 4. Kipphebelgehäuse unten (einzeln)

**17537-07A** Für XL Modelle '07-'22.

### 5. Kipphebelgehäuseabdeckung (einzeln)

**17551-04** Für XL Modelle '04-'22.

### 6. Primärketten-Inspektionsdeckel

**34761-04A** Für XL Modelle '04-'22.

### 7. Derby Deckel

**34760-04** Für XL Modelle '04-'22.

Abgebildet mit:

### GLATTER LUFTFILTERDECKEL

Rahmen Sie Ihren runden Screamin' Eagle® Luftfilter stilvoll ein. Der glänzend verchromte Low Profile Luftfilterdeckel deckt den Filtereinsatz ab und lässt zwischen Rückenplatte und Deckel Platz für die Frischluftzufuhr. Die Konstruktion mit offenem Boden lässt die Luft ungehindert zum Filterelement fließen und sorgt damit für eine verbesserte Beatmung des Motors. Einfache Montage. Der einteilige Deckel ist die ideale Ergänzung zur verchromten Luftfilter-Rückplatte P/N 29510-05.

### 29153-07

Für XL Modelle '07-'22 mit runden Screamin' Eagle High-Flow Luftfilter-Kits und Twin Cam Modelle '99-'17 mit runden Screamin' Eagle High-Flow Luftfilter-Kits.



A. CHROM-MOTORABDECKUNGEN



A. CHROM-MOTORABDECKUNGEN

Nicht alle Produkte sind in allen Ländern erhältlich – wenden Sie sich für Einzelheiten bitte an Ihren Händler.

# MOTORVERZIERUNGEN 399

Sportster® Motorverzierungen



**B. STÖSSELSTANGENABDECKUNGEN – SCHWARZGLÄNZEND**

## B. STÖSSELSTANGENABDECKUNGEN – SCHWARZGLÄNZEND

Diese Stößelstangenabdeckungen heben den gänzlich schwarzen Look Ihres Bikes hervor und sind mit strapazierfähigem, hitzebeständigem schwarzglänzenden Lack beschichtet. Das Kit beinhaltet vier obere Deckrohre und vier obere Clips. Stößelstangenabdeckungen spielen bei der Aufwertung der Oberseite Ihres Motors mit Screamin' Eagle® Performance Zylinderköpfen eine große Rolle.

### 17900083

Für XL und XR Modelle '04-'22. Inklusive vier Stößelstangenabdeckungen. Zum Einbau müssen die Zylinderköpfe entfernt werden.

## C. STÖSSELABDECKUNGEN – SCHWARZGLÄNZEND

Runden Sie den Umbau des Motors Ihrer Sportster® zu einem völlig schwarzen Look ab. Diese Stößelabdeckungen ersetzen die blanken originalen Abdeckungen und werden für perfekte Passform und Funktion aus Komponenten der Serienausstattung mit hitzebeständigem schwarzglänzendem Lack gefertigt.

### 17900084

Für XL und XR Modelle '04-'22. Inklusive zwei Abdeckungen und zwei Dichtungen. Zum Einbau müssen die Zylinderköpfe entfernt werden.



**C. STÖSSELABDECKUNGEN – SCHWARZGLÄNZEND**

## D. VORDERER MOTORHALTERUNGS-STABILISATOR

Mit diesem brillanten, verchromten Motorhalterungs-Stabilisator verleihen Sie der Frontpartie ein Custom-Design. Diese Custom-Baugruppe verknüpft den Motor mit der Motorhalterung und kann die originale obere oder untere Verbindung vorn ersetzen. Montieren Sie für eine vollständige Verwandlung zwei Stabilisatoren und die passende vordere Chrom Billet Motorhalterung P/N 16400022. Das Kit beinhaltet einen Stabilisator und verchromte Montageteile.

### 16400020

Für XL '04-'22 und XR Modelle '08-'13.



**D. VORDERER MOTORHALTERUNGS-STABILISATOR**

Passende Modellfamilie:

■ V-ROD    ■ SPORTSTER    ■ DYNA  
■ SOFTAIL    ■ TOURING

*Nicht alle Produkte sind in allen Ländern erhältlich – wenden Sie sich für Einzelheiten bitte an Ihren Händler.*

# 400 MOTORVERZIERUNGEN

## Luftfilterabdeckungen

### A. LUFTFILTER-ZIERBLENDE – GEBÜRSTETES

#### ALUMINIUM

Zeigen Sie den Hubraum Ihres Milwaukee-Eight® Motors mit Stolz. Verfügbar für Motoren mit 107 und 114 Kubikzoll, ist diese in gebürstetem Aluminium und Schwarz gehaltene Zierblende die perfekte Ergänzung zu Motoren in Chrom- oder schwarzer Ausführung. Die einfach zu montierende, selbstklebende Zierblende aus Aluminium passt bei Softail® Modellen perfekt in die vertiefte Stirnfläche des originalen Luftfilterdeckels mit Perimeter-Schraube.

**61300788** 107 Logo.

Für FLFB, FL5B, FXBB, FXBR und FXFB Modelle ab '18 mit Luftfilterdeckel der Serienausstattung mit Perimeter-Schraube.



A. LUFTFILTER-ZIERBLENDE – GEBÜRSTETES ALUMINIUM

### B. LUFTFILTERDECKEL – SCHWARZGLÄNZEND

Vervollständigen Sie den schwarzen Look. Serienmäßig beim FL5S Modell verleiht dieser schwarzglänzende Luftfilterdeckel einen düsteren Touch, ohne das Signature-Profil Ihres neueren Twin Cam Motors zu verändern.

**61300536**

Für Softail '16-'17 (außer FL5TFBS) sowie Touring und Trike Modelle '14-'16 (außer CVO™) mit originalem Luftfilter oder Modelle mit rundem Screamin' Eagle® High-Flow Luftfilter P/N 29400233 oder 29400234.



B. LUFTFILTERDECKEL – SCHWARZGLÄNZEND

### C. SCREAMIN' EAGLE VENTILATOR ELITE

#### LUFTFILTERDECKEL

Verleihen Sie dem Ventilator Luftfilter ein luxuriöses Finish. Als direkter Ersatz für die Screamin' Eagle und CVO Ventilator Luftfilter ausgelegt, zeichnet sich dieser einfach zu montierende Deckel durch eine schnittige Optik mit Einsätzen aus Karbonfasern aus. Kit inklusive Low-Profile Deckel, diamantgeschliffenem Screamin' Eagle Medaillon und verchromtem Montagezubehör.

Für Dyna® '10-'17, Softail '09-'16, Touring und Trike Modelle '09-'16 mit Ventilator Luftfilter-Kits. Auch für Dyna HO103 und CVO Modelle mit originalem Ventilator Luftfilter.

**61300516** Chrom.

**61300517** Schwarzglänzend.



C. SCREAMIN' EAGLE VENTILATOR ELITE LUFTFILTERDECKEL – CHROM



C. SCREAMIN' EAGLE VENTILATOR ELITE LUFTFILTERDECKEL – SCHWARZGLÄNZEND

# MOTORVERZIERUNGEN 401

Luftfilterabdeckungen



**D. MILWAUKEE-EIGHT MOTOR LUFTFILTERDECKEL – SCHWARZGLÄNZEND**

## D. MILWAUKEE-EIGHT® MOTOR LUFTFILTERDECKEL – SCHWARZGLÄNZEND

Vervollständigen Sie den schwarzen Look. Dieser schwarzglänzende Luftfilterdeckel verleiht dem Milwaukee-Eight Motor ein düsteres Erscheinungsbild, ohne sein charakteristisches Profil zu beeinflussen.

**61300828**

Für Touring (außer CVO™) und Trike Modelle ab '17 mit Luftfilter der Serienausstattung oder keilförmigem Screamin' Eagle® High-Flow Luftfilter.

## E. GLATTER LUFTFILTERDECKEL

Rahmen Sie Ihren runden Screamin' Eagle Luftfilter stilvoll ein. Der glänzend verchromte Low Profile Luftfilterdeckel deckt den Filtereinsatz ab und lässt zwischen Rückenplatte und Deckel Platz für die Frischluftzufuhr. Die Konstruktion mit offenem Boden lässt die Luft ungehindert zum Filterelement fließen und sorgt damit für eine verbesserte Beatmung des Motors. Einfache Montage. Der einteilige Deckel ist die ideale Ergänzung zur verchromten Luftfilter-Rückplatte P/N 29510-05.

**29153-07**

Für XL Modelle '07-'22 mit runden Screamin' Eagle Luftfilter-Kits und Twin Cam Modelle '99-'17 mit runden Screamin' Eagle High-Flow Luftfilter-Kits.

## F. RUNDER LUFTFILTERDECKEL IM BOBBER-STIL

Der runde Low Profile Luftfilterdeckel verleiht dem Profil des Bikes ein attraktives nostalgisches Aussehen. Der Deckel hat einen ausgeschnittenen Boden, der das Filterelement freilegt, um den Luftstrom zu maximieren, wenn er mit einem Screamin' Eagle High-Flow Luftfilter-Kit eingebaut wird.

Für XL1200V '12-'16 sowie FLS und FXS Modelle '11-'15 mit originalestem rundem Luftfilter. Auch für Modelle mit runden Screamin' Eagle High-Flow Luftfilter-Kits.

**61300120** Chrom.

**61300128** Schwarzglänzend.



**E. GLATTER LUFTFILTERDECKEL**



**F. RUNDER LUFTFILTERDECKEL IM BOBBER-STIL – CHROM**



**F. RUNDER LUFTFILTERDECKEL IM BOBBER-STIL – SCHWARZGLÄNZEND**

Passende Modellfamilie:

■ V-ROD    ■ SPORTSTER    ■ DYNA  
■ SOFTAIL    ■ TOURING

*Nicht alle Produkte sind in allen Ländern erhältlich – wenden Sie sich für Einzelheiten bitte an Ihren Händler.*

# 402 MOTORVERZIERUNGEN

Öltemperatur und Ölstand

## A. PEILSTAB FÜR ÖLSTAND UND ÖLTEMPERATUR MIT BELEUCHTETER LCD-ANZEIGE

Die neue, verbesserte Technologie zur kapazitiven Erfassung des Ölstands bietet ein Höchstmaß an Genauigkeit und Langlebigkeit. Mit den in Chrom und Schwarz erhältlichen Peilstäben lassen sich Ölstand und Öltemperatur bequem per Knopfdruck messen. Ersetzen Sie den serienmäßigen Peilstab durch dieses ausgeklügelte System und profitieren Sie von einem Plus an Funktionalität und Stil. Kein umständliches Hantieren mit einem Lappen beim Herausziehen des heißen Peilstabs. Keine Ölflecken mehr auf Auspuff und Garagenboden. Einfach den Knopf drücken, und dieser Peilstab leuchtet in brillantem Licht. Der Ölstand wird mittels Vier-Segment-Anzeige mitgeteilt – Sie werden sogar daran erinnert, das Öl zu prüfen, wenn es zu heiß wird. Wasserdichte Flüssigkristallanzeige (LCD) mit langlebiger, austauschbarer Lithium-Knopfbatterie (CR2032 3 V, P/N 91800066). Das Display hat eine Anzeige für niedrige Batterieladung und eine Funktion zum Umschalten zwischen Fahrenheit und Celsius.

Für XL und XR Modelle '04-'22.

**62700009** Chrom.

**62700011** Schwarzglänzend.

Für Touring Modelle ab '17.

**62700180** Chrom.

**62700194** Schwarzglänzend.

Für Touring Modelle '07-'16 (außer Modellen mit Seitenwagen). Nicht für Touring Modelle mit Motor/Getriebe-Anschlussabdeckung P/N 66532-07.

**63004-09A** Chrom.

Für Trike Modelle '09-'16. Auch für Touring Modelle '09-'16 mit Seitenwagen.

**62700005A** Chrom.

**Ebenfalls erhältlich:**

**LCD-PEILSTAB-BATTERIE UND DICHTUNGSKIT**

Kit inklusive 3-V-Lithium-Ersatzbatterie CR2032 und wasserdichtem Dichtungskit.

**91800066**



A. PEILSTAB FÜR ÖLSTAND UND ÖLTEMPERATUR – CHROM (DYNA ABGEBILDET)



A. PEILSTAB FÜR ÖLSTAND UND ÖLTEMPERATUR – CHROM (SPORTSTER ABGEBILDET)

## B. ÖLPEILSTAB MIT TEMPERATURANZEIGE

Ersetzen Sie den originalen Ölpeilstab durch diese Custom-Ausführung mit gut sichtbarer mechanischer Temperaturanzeige und Harley-Davidson® Logo. Eine verchromte Kappe vervollständigt das Styling und erleichtert das Herausziehen.

**62896-00B**

Für Softail® Modelle '00-'17 (außer FXCW, FXCWC, FXSB, FXSBSE, FXSE und FXSTSSE '09).

**62668-87TA** Für Softail Modelle '84-'99.

**63023-05** Für XL und XR Modelle '04-'22.

**62667-87TA** Für XL Modelle '82-'03.



B. ÖLPEILSTAB MIT TEMPERATURANZEIGE (SOFTAIL ABGEBILDET)



B. ÖLPEILSTAB MIT TEMPERATURANZEIGE (SPORTSTER AB '04 ABGEBILDET)

## MOTORVERZIERUNGEN 403

Ölpeilstäbe und Kraftstoffleitungen

### C. CHROM-ÖLPEILSTAB

Leicht zu montierender verchromter Ölpeilstab, gibt den letzten Pfiff und zeigt Ihre Liebe zum Detail.

**62858-99** Für Touring Modelle '99-'06.

### D. TANKARMATURABDECKUNG

Die zweiteilige Abdeckung aus Druckguss im Klassik-Chrom-Design verdeckt bei Ihrem EFI Modell den Kraftstoffschlauchstutzen unter dem Tank. Einfache Montage. Kit inklusive verchromter Schrauben und Sechskantschlüssel.

**62809-06**

Für Dyna® mit Einspritzung '04-'07, Softail® mit Einspritzung '02-'17 sowie Touring und Trike Modelle mit Einspritzung '03-'16.

### E. EDELSTAHLUMMANTELTE EFI KRAFTSTOFFLEITUNG

Diese Kraftstoffleitung mit Edelstahlummantelung verleiht Dyna Modellen mit Kraftstoffeinspritzung einen hochwertigen Eindruck. Vollständige Austauschleitung inklusive vorinstallierter Anschlüsse für Tank und EFI-Modul.

**63020-04**

Für EFI Dyna Modelle '04-'05.



C. CHROM-ÖLPEILSTAB – DYNA AB '06



D. TANKARMATURABDECKUNG



E. EDELSTAHLUMMANTELTE EFI KRAFTSTOFFLEITUNG

Passende Modellfamilie:

■ V-ROD    ■ SPORTSTER    ■ DYNA  
■ SOFTAIL    ■ TOURING

*Nicht alle Produkte sind in allen Ländern erhältlich – wenden Sie sich für Einzelheiten bitte an Ihren Händler.*



# 404 MOTORVERZIERUNGEN

## Zylinderkopfdeckel

### A. GERIPPTER BOLZENBRÜCKE FÜR ZYLINDERKOPF

Diese exklusive gerippte Bolzenbrücke aus Aluminium bedeckt sowohl die Zylinderkopfschrauben als auch den Zündkerzenstecker und schließt bis zum Kipphebelgehäuse ab. Mit graviertem Bar & Shield® Emblem. Die Abdeckung lässt sich mühelos mit der speziellen Befestigung an die Zylinderkopfschrauben montieren. Inklusive aller erforderlichen Montageteile. Paarweise.

**43859-00** Schwarz mit Highlights.

Für Twin Cam Modelle '99-'17 mit elektronischer Einspritzung und FXSTD Modelle ab '00.

**61400148** CVO™ Granit mit Highlights.

Für Twin Cam Modelle '99-'17 mit elektronischer Einspritzung und FXSTD Modelle ab '00.

**61400176** Einfarbig schwarz.

Für XL Modelle '04-'22.



A. GERIPPTER BOLZENBRÜCKE FÜR ZYLINDERKOPF – SCHWARZ MIT HIGHLIGHTS



A. GERIPPTER BOLZENBRÜCKE FÜR ZYLINDERKOPF – CVO GRANIT MIT HIGHLIGHTS

### B. BOLZENBRÜCKE FÜR ZYLINDERKOPF – CHROM

Diese exklusive Bolzenbrücke für den Zylinderkopf bedeckt die Zylinderkopfschrauben und den Zündkerzenstecker mit einem Hauch von Chrom und einem gravierten Bar & Shield Emblem. Einfache Montage mit der speziellen Befestigung an die Zylinderkopfschrauben. Kit inklusive aller erforderlichen Montageteile. Paarweise.

**43858-00**

Für Twin Cam Modelle '99-'17. (Nicht für Screamin' Eagle® Köpfe oder 110CI- bzw. 117CI-Motoren.)

**44432-04**

Für XL und XR Modelle '04-'22.



A. GERIPPTER BOLZENBRÜCKE FÜR ZYLINDERKOPF – EINFARBIG SCHWARZ



B. BOLZENBRÜCKE FÜR ZYLINDERKOPF – CHROM

### C. ZÜNDKERZENABDECKUNGEN

Einfach aufzusetzende Kappen für die Zündkerzen mit passgenauem Sitz.

**32747-99** Klassik-Chrom.

Für Twin Cam Modelle '99-'17.

**32745-99** H-D® Motor Co. Logo.

Für Twin Cam Modelle '99-'17.

### D. BOLZENABDECKUNGEN FÜR ZYLINDERKOPF

Präzise aus hochwertigem Aluminium in den USA hergestellt. Handpoliert und verchromt. Diese Kits sind in vielen verschiedenen Stilen passend zu Ihrem Custom-Stil erhältlich und werden mit 4 mühelos zu installierenden Bolzenabdeckungen für den Zylinderkopf, Inbusschrauben und Schraubenschlüssel für einen einfachen Einbau geliefert.

Für XL '86-'22, XR '08-'13, Evolution™ 1340 '85-'99 und Twin Cam Modelle '99-'17.

**1. 43822-01** Chrom.

**2. 43911-95** Bar & Shield Logo Chrom.

**3. 43884-96** H-D Motor Co. Logo Chrom.



C. ZÜNDKERZENABDECKUNGEN (32745-99 ABGEBILDET)



C. ZÜNDKERZENABDECKUNGEN (32745-99 ABGEBILDET)

### E. KLASSIK-CHROM BOLZENABDECKUNGEN FÜR KIPPHEBELGEHÄUSE

Passend zu den Klassik-Chrom Kappen für die Zylinderkopfschrauben können Sie auch die Schrauben des Kipphebelgehäuses verchromen. Die Abdeckungen sind einfach zu montieren und werden mit einer Federstahlklemme befestigt. Verkauf im Vierer-Pack.

**43868-99**

Für Twin Cam Modelle '99-'17.

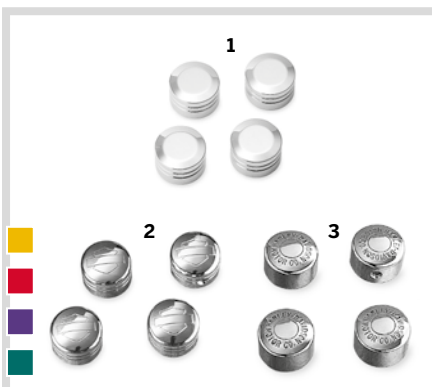

D. BOLZENABDECKUNGEN FÜR ZYLINDERKOPF



E. KLASSIK-CHROM BOLZENABDECKUNGEN FÜR KIPPHEBELGEHÄUSE

Passende Modellfamilie:

- V-ROD
- SPORTSTER
- DYNA
- SOFTAIL
- TOURING

Nicht alle Produkte sind in allen Ländern erhältlich – wenden Sie sich für Einzelheiten bitte an Ihren Händler.

# MOTORVERZIERUNGEN 405

Abdeckungen für Befestigungspunkte

## F. ABDECKUNGS-KIT FÜR HINTERE BEFESTIGUNGSPUNKTE

Diese einfach aufzusteckenden Metallkappen verdecken das hintere Montagekit. Die Kappen sind magnetisiert und passen genau über die vorstehenden Befestigungsteile. Wenn Sie das abnehmbare Zubehör wieder anbringen möchten, lassen sich die Kappen problemlos entfernen. Abgestimmt auf Ihr Motorrad sind die Kappen in brillantem Chrom oder in haltbarer schwarzglänzender Lackierung erhältlich. Paarweise.

Passend für viele Zubehör-Montagekits. Weitere Einzelheiten finden Sie in der folgenden Zuordnungstabelle oder im Abschnitt zu Teilen und Zubehör auf [www.harley-davidson.com](http://www.harley-davidson.com).

**48218-10** Kurz, Chrom (paarweise).

**48220-10** Groß, Chrom (paarweise).

**48035-09** Klein, Chrom (paarweise).

**48221-10** Kurz, Schwarz (paarweise).

**48223-10** Groß, Schwarz (paarweise).

**48225-10** Klein, Schwarz (paarweise).



F. ABDECKUNGS-KIT FÜR HINTERE BEFESTIGUNGSPUNKTE – CHROM



F. ABDECKUNGS-KIT FÜR HINTERE BEFESTIGUNGSPUNKTE – SCHWARZ



Groß, Chrom



Klein, Chrom



Kurz, Chrom



Groß, Schwarz



Klein, Schwarz



Kurz, Schwarz

Montagekit Teilenummer	Einstellung	Groß		Klein		Kurz	
		Chrom: <b>48220-10</b>	Schwarz: <b>48223-10</b>	Chrom: <b>48035-09</b>	Schwarz: <b>48225-10</b>	Chrom: <b>48218-10</b>	Schwarz: <b>48221-10</b>
<b>XL Modelle</b>							
<b>53529-04</b>	Für XL Modelle '04-'22 (einige schwarze Modelle).	—	—	1	—	1	—
<b>53532-02</b>	Für XL Modelle '02-'03 (mit Taschen).	1	—	—	—	—	—
<b>90465-98A</b>	Für XL Modelle '94-'01 (mit Taschen).	1	—	—	—	—	—
<b>Dyna® Modelle</b>							
<b>53961-06</b>	Für Dyna Modelle '06-'17 (FXD/L).	—	—	1	—	1	—
<b>53964-06B</b>	Für FXDF Modelle '08-'17, FXDFSE Modelle '09-'10 und FXDWG Modelle '06-'08.	—	—	1	—	1	—
<b>54097-10</b>	Für FXDWG Modelle '10-'17 (Schwarz).	—	—	1	—	1	—
<b>53797-09</b>	Für FXDB Modelle '09-'17 (Schwarz).	—	—	1	—	1	—
<b>53858-01</b>	Für FXDWG Modelle '96-'01 (außer FXDWG2).	1	—	—	—	—	—
<b>Softail® Modelle</b>							
<b>53932-03A</b>	Für Softail Modelle '03-'17 (ohne Taschen).	1	—	1	—	—	—
<b>Touring Modelle</b>							
<b>52300131</b>	Für Touring Modelle (4-Punkt) ab '14 in Chrom.	—	—	2	—	—	—
<b>52300353</b>	Für Touring Modelle (4-Punkt) ab '14 in Chrom	—	—	2	—	—	—
<b>52300354</b>	Für Touring Modelle (4-Punkt) ab '14 in Schwarz	—	—	2	—	—	—
<b>54205-09</b>	Für Touring Modelle (4-Punkt) '09-'13 in Chrom.	—	—	2	—	—	—
<b>54246-09</b>	Für Touring Modelle (4-Punkt) '09-'13 in Schwarz.	—	—	2	—	—	—
<b>54030-09</b>	Für Touring Modelle (2-Punkt) '09-'13 in Chrom.	—	—	1	—	—	—
<b>54249-09</b>	Für Touring Modelle (2-Punkt) '09-'13 in Schwarz.	—	—	1	—	—	—
<b>53803-06</b>	Für Touring Modelle '97-'08 (vorn).	—	—	1	—	—	—
<b>53804-06</b>	Für Touring Modelle '94-'08 (hinten).	1	—	1	—	—	—
<b>53988-07</b>	Für FLHRSE3/4 Modelle '07-'08.	—	—	1	—	1	—

Nicht alle Produkte sind in allen Ländern erhältlich – wenden Sie sich für Einzelheiten bitte an Ihren Händler.

# 406 MOTORVERZIERUNGEN

Montageteileabdeckungen

## A. KLASSISCHE ABDECKUNGEN

Gestalten Sie Ihr Bike bis zum letzten Detail im Custom-Design. Diese Abdeckungen beinhalten die verchromten ABS-Kappen und Stopfen in den erforderlichen Größen und Ausführungen, um die sichtbaren Befestigungsteile am Bike zu verkleiden. Klassische Abdeckungen sind als komplette Bike-Kits mit den Kappen für die Montageteile des Motors und des Fahrwerks oder nur als Motor-Kits verfügbar, um den Twin Cam oder XL Motor zu verzieren. Einfache Montage ohne Werkzeug.

**94943-07** Motor-Kit.  
Für Modelle mit Twin Cam.



## A. KLASSISCHE ABDECKUNGEN

### Klassische Abdeckungen – Inhalt

Vorgesehenes Montageteil	Teilenummer	Motor-Kit
		Twin Cam Modelle
		<b>94943-07</b>
1/4" Inbusschraube	<b>94903-07</b>	50
5/16" Inbusschraube	<b>94904-07</b>	7
5/16" Inbusschraube (Stecker)	<b>94905-07</b>	–
3/8" Inbusschraube	<b>94906-07</b>	3
5/16" Spezial-Sechskantschraube (angeschrägte Kappe)	<b>94907-07</b>	8
5/16" T40 Torx®-Rundkopfschraube	<b>94908-07</b>	–
3/8" T45 Torx-Rundkopfschraube	<b>94909-07</b>	–
1/4" Zwölfkantschraube	<b>94910-07</b>	–
10 mm Zwölfkantschraube	<b>94911-07</b>	–
1/2" Sechskantflanschschrabe	<b>94912-07</b>	–
3/8" T45 Torx-Rundkopfschraube	<b>94913-07</b>	–
7/16" Sechskantschraube	<b>94914-07</b>	–
3/8" Sechskantschraube (9/16" Sechskant)	<b>94915-07</b>	3
3/8" hohe Sechskantschraube (9/16" Sechskant)	<b>94916-07</b>	–
1/4" Sechskantschraube (7/16" Sechskant)	<b>94917-07</b>	–
5/16" Sechskantschraube (1/2" Sechskant)	<b>94918-07</b>	8
1/2" Sechskantschraube	<b>94919-07</b>	–
1/2" hohe Sechskantschraube	<b>94920-07</b>	–
7/16" Sechskantschraube	<b>94941-07</b>	–
5/16" T40 Torx-Rundkopfschraube	<b>94942-07</b>	–



**B. CHROM-SCHRAUBENKAPPEN FÜR INNENSECHSKANT**



# MOTORVERZIERUNGEN 407

Montageteileabdeckungen

## B. CHROM-SCHRAUBENKAPPEN FÜR INNENSECHSKANT

Kompletieren Sie den fantastischen Look mit diesen einfach zu montierenden Schraubenkappen. Korrosionsbeständige verchromte Messingkappen mit schwingungsfester und temperaturwechselbeständiger Halteklammer aus Federstahl zur sicheren Fixierung.

### 94830-02

Für 1/4" Innensechskantschrauben mit Sechskant-Anschluss (10 Stck.).

### 94832-02

Für 5/16" Innensechskantschrauben mit Sechskant-Anschluss (4 Stck.).

## C. CHROM-LOCHSTOPFEN FÜR INNENSECHSKANT

**94130-93T** 1/4" (10 Stck.).

**94131-93T** 5/16" (10 Stck.).

**94132-93T** 3/8" (10 Stck.).

## D. CHROMKAPPEN FÜR SECHSKANTSCHRAUBEN

Abdeckungen für verschiedene sichtbare Sechskantschrauben für einen sauberen, detaillierteren Look. Pressclips für guten Sitz. 6 Kappen mit Halteclips.

**43881-96** Für 1/2" Sechskantschrauben.

## E. CHROM-LUFTFILTERSCHRAUBE

Kompletieren Sie das Chrom an Ihrem serienmäßigen Luftfilterdeckel mit dieser verchromten Edelstahlschraube. Einfach gegen die polierte Luftfilterschraube der Serie austauschen.

**29703-00** Für serienmäßige Evolution™ 1340 Motoren.

## F. CHROMSCHRAUBEN-KIT FÜR TIMER DECKEL

Ersetzt die serienmäßigen, verzinkten Schrauben an Ihrem Zubehör-Timer Deckel durch glänzendes Chrom.

**32690-99A** Für Twin Cam Timer Deckel mit 5 Bohrungen. Kit inklusive fünf verchromter Rundkopf-Torx®-Schrauben.

### 94208-04

Für XL '04-'22, Softail® ab '18 und Touring ab '17 (außer FLHXSE und FLTRXSE ab '23 und FLHX, FLTRX und FLTRXSTSE ab '24).

## G. CHROMSCHRAUBEN-KIT FÜR DERBY DECKEL

Ersetzt die serienmäßigen, verzinkten Schrauben an Ihrem Zubehör-Derby Deckel durch glänzendes Chrom.

### 25913-99

Für Dyna®, Softail sowie Touring und Trike Modelle ab '99. Kit inklusive 5 verchromter Torx Rundkopfschrauben und 5 Edelstahl-Unterlegscheiben.

**94630-98** Für Evolution 1340 Modelle.

Kit inklusive drei Rundkopf-Torx-Schrauben und Öldichtungen.

**94631-98** Für XL Modelle '94-'03.

**94207-04** Für XL Modelle '04-'22.



**C. CHROM-LOCHSTOPFEN FÜR INNENSECHSKANT**



**D. CHROMKAPPEN FÜR SECHSKANTSCHRAUBEN**



**E. CHROM-LUFTFILTERSCHRAUBE**



**F. CHROMSCHRAUBEN-KIT FÜR TIMER DECKEL – TWIN CAM ABGEBILDET**



**G. CHROMSCHRAUBEN-KIT FÜR DERBY DECKEL – TWIN CAM ABGEBILDET**

Passende Modellfamilie:

- V-ROD
- SPORTSTER
- DYNA
- SOFTAIL
- TOURING

*Nicht alle Produkte sind in allen Ländern erhältlich – wenden Sie sich für Einzelheiten bitte an Ihren Händler.*

# 408 MOTORVERZIERUNGEN

Schwarzes Schrauben-Kit

## A. SCHWARZES SCHRAUBEN-KIT – MOTOR

Diese langlebigen, leicht zu installierenden Motor-Montage-  
teile in Schwarz verleihen der geschwärmten Optik Ihres  
Motorrads eine Custom-Note. Das Kit beinhaltet alles, was zum  
Austausch der sichtbaren verzinkten Verbindungselemente  
an der Motorabdeckung, am Kipphebelgehäuse und an den  
Primär-, Derby- oder Nockenwellendeckeln benötigt wird. Mit  
Schraubensicherung, wo erforderlich.

### SCHWARZES SCHRAUBEN-KIT – GESAMTER MOTOR

Das Kit beinhaltet alles, was zum Austausch der sichtbaren  
verzinkten Verbindungselemente am Primärdeckel, am Derby  
Deckel, an der seitlichen und oberen Getriebeabdeckung,  
am Stößelgehäuse, an den Nockenwellendeckeln und am  
Kipphebelgehäuse benötigt wird.

#### 12600251

Für Touring Modelle ab '17 (außer FLHXSE und FLTRXSE  
ab '23, FLHX, FLTRX und FLTRXSTSE ab '24) und Trike  
Modelle.

#### 12600256

Für Softail® Modelle ab '18. Modelle ab '18 (außer FLSB)  
erfordern Derby Deckel-Kit P/N 12600255.

### SCHWARZES SCHRAUBEN-KIT – PRIMÄRDECKEL

#### 12600252

Für Touring Modelle ab '17 (außer FLHXSE und FLTRXSE  
ab '23, FLHX, FLTRX und FLTRXSTSE ab '24) und Trike  
Modelle.

#### 12600257

Für Softail Modelle ab '18.

### SCHWARZES SCHRAUBEN-KIT – GETRIEBE

#### 12600253

Für Softail ab '18, Touring ab '17 (außer FLHXSE, FLTRXSE  
ab '23, und FLHX, FLTRX und FLTRXSTSE ab '24) und Trike  
Modelle.

### SCHWARZES SCHRAUBEN-KIT – KIPPHEBELGEHÄUSE

#### 12600254

Für Softail ab '18, Touring ab '17 (außer FLHXSE, FLTRXSE  
ab '23, und FLHX, FLTRX und FLTRXSTSE ab '24) und Trike  
Modelle.

### SCHWARZES SCHRAUBEN-KIT – NOCKENWELLENABDECKUNG UND STÖSSELGEHÄUSE

#### 12600258

Für Softail ab '18 sowie Touring und Trike Modelle ab '17.

### SCHWARZES SCHRAUBEN-KIT – DERBY DECKEL

#### 12600259

Für Softail ab '19 und FLSB Modelle ab '18.

#### 12600255

Für Dyna® '06-'17, Softail '08-'18 (außer FLSB) sowie Touring  
und Trike Modelle ab '08.

Ebenfalls erhältlich (ohne Abb.)

### SCHWARZES SCHRAUBEN-KIT – DERBY UND PRIMÄRDECKEL

#### 12600261

Für XL Modelle '04-'22.



A. SCHWARZES SCHRAUBEN-KIT – GESAMTER MOTOR  
(12600251 ABGEBILDET)

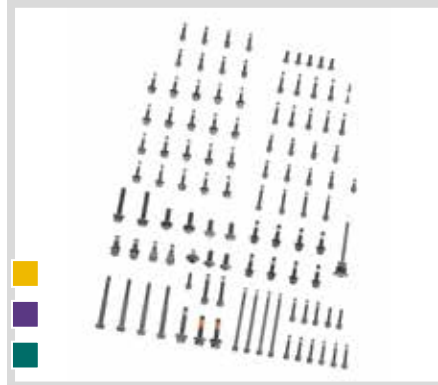

A. SCHWARZES SCHRAUBEN-KIT  
– GESAMTER MOTOR  
(12600251 ABGEBILDET)

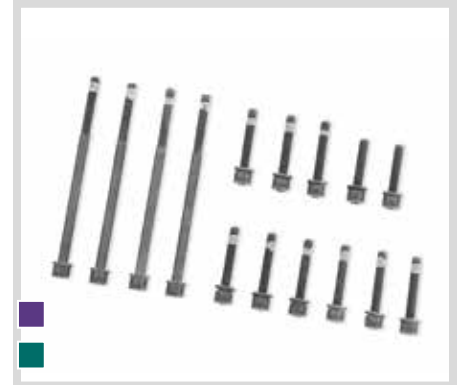

A. SCHWARZES SCHRAUBEN-KIT  
– PRIMÄRDECKEL  
(12600252 ABGEBILDET)

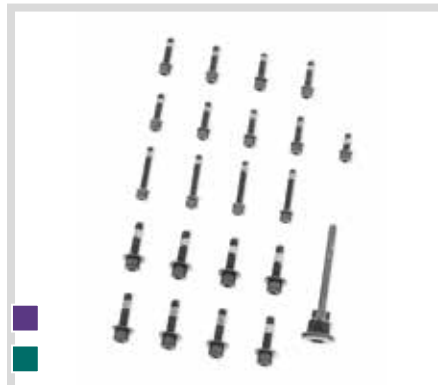

A. SCHWARZES SCHRAUBEN-KIT  
– GETRIEBE  
(12600253 ABGEBILDET)



A. SCHWARZES SCHRAUBEN-KIT  
– KIPPHEBELGEHÄUSE  
(12600254 ABGEBILDET)

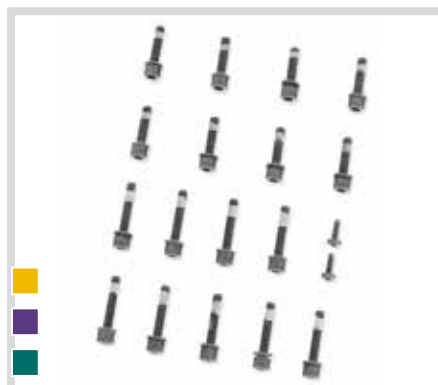

A. SCHWARZES SCHRAUBEN-KIT  
– NOCKENWELLENABDECKUNG UND  
STÖSSELGEHÄUSE (12600258 ABGEBILDET)



A. SCHWARZES SCHRAUBEN-KIT  
– DERBY DECKEL  
(12600255 ABGEBILDET)

# MOTORVERZIERUNGEN 409

Chromschrauben-Kits



**B. CHROMSCHRAUBEN-KIT – PRIMÄRDECKEL**



**C. CHROMSCHRAUBEN-KIT – GETRIEBEGEHÄUSE/RITZELABDECKUNG VORN**



**D. CHROMSCHRAUBEN-KIT – GETRIEBE  
(SOFTAIL ABGEBILDET)**



**E. CHROMSCHRAUBEN-KIT – KIPPHEBELGEHÄUSE  
(BIG TWIN ABGEBILDET)**



**F. CHROMSCHRAUBEN-KIT – NOCKENWELLENABDECKUNG**



**G. CHROMSCHRAUBEN-KIT – STÖßELBLOCK**

## B. CHROMSCHRAUBEN-KIT – PRIMÄRDECKEL

Das Kit beinhaltet alles, was zum Austausch der sichtbaren verzinkten Verbindungselemente am äußeren Primärdeckel benötigt wird. Inklusive Befestigungselemente für Inspektions- und Derby Deckel. Mit Schraubensicherung, wo erforderlich.

**94281-04** Für XL Modelle '04-'22.

## C. CHROMSCHRAUBEN-KIT – GETRIEBEGEHÄUSE/RITZELABDECKUNG VORN

Das Kit beinhaltet alles, was zum Austausch der sichtbaren verzinkten Verbindungselemente an den Abdeckungen für das Getriebegehäuse und das vordere Ritzel benötigt wird. Mit Schraubensicherung, wo erforderlich.

**94280-04** Für XL Modelle '04-'22.

## D. CHROMSCHRAUBEN-KIT – GETRIEBE

Das Kit beinhaltet die notwendigen Bauteile zum Austausch der sichtbaren verzinkten Befestigungsschrauben der oberen Getriebeabdeckung, des Lagergehäuses und der Abdeckung für den Kupplungsausrückmechanismus. Mit Schraubensicherung, wo erforderlich.

**34856-06A**

Für Dyna® '06-'17 sowie Softail® und Touring-Modelle '07-'17.

## E. CHROMSCHRAUBEN-KIT – KIPPHEBELGEHÄUSE

Das Kit beinhaltet alles, was zum Austausch der sichtbaren verzinkten Verbindungselemente an den Kipphebelgehäuseabdeckungen benötigt wird. Mit Schraubensicherung, wo erforderlich.

**94291-04A** Für XL Modelle '04-'22.

**94059-03**

Für Dyna '99-'17, Softail '00-'17 sowie Touring und Trike Modelle '99-'16.

## F. CHROMSCHRAUBEN-KIT – NOCKENWELLENABDECKUNG

Das Kit beinhaltet alles, was zum Austausch der sichtbaren verzinkten Verbindungselemente an der Nockenwellenabdeckung benötigt wird. Inklusive Montageteile für Nockenwellenstellungssensor-Abdeckung. Mit Schraubensicherung, wo erforderlich.

**94058-03**

Für Dyna '99-'17, Softail '00-'17 sowie Touring und Trike Modelle '99-'16.

## G. CHROMSCHRAUBEN-KIT – STÖßELBLOCK

Das Kit beinhaltet alles, was zum Austausch der sichtbaren verzinkten Verbindungselemente an den Stößelblockabdeckungen benötigt wird. Mit Schraubensicherung, wo erforderlich.

**94068-03**

Für Dyna '99-'17, Softail '00-'17 sowie Touring und Trike Modelle '99-'16.

Passende Modellfamilie:

- V-ROD
- SPORTSTER
- DYNA
- SOFTAIL
- TOURING

Nicht alle Produkte sind in allen Ländern erhältlich – wenden Sie sich für Einzelheiten bitte an Ihren Händler.

# 410 MOTORVERZIERUNGEN

Chrom-Montageteile

## A. HUTMUTTERN-KIT FÜR WINDSCHUTZSCHEIBEN

Kit inklusive 10 verchromter Hutmuttern 12-24 mit flacher Krone.

**94111-95**

Für Compact, King-Size, Convertible und Road King® Windschutzscheiben (10 Stück).

## B. CHROM-HUTMUTTERN

**94116-93T** Gewinde 10-32 (5 Stück).

**94117-93T** Gewinde 1/4"-20 (5 Stück).

**94119-93T** Gewinde 5/16"-18 (4 Stück).

**94120-93T** Gewinde 5/16"-24 (4 Stück).

**94121-93T** Gewinde 3/8"-16 (3 Stück).

**94122-93T** Gewinde 3/8"-24 (3 Stück).

**94124-93T** Gewinde 7/16"-20 (2 Stück).

**94125-93T** Gewinde 1/2"-13 (1 Stück).

**94126-93T** Gewinde 1/2"-20 (1 Stück).

**94127-93T** Gewinde 5/8"-18 (1 Stück).

## C. TORX®-RUNDKOPFSCHRAUBEN CHROM

Erhältlich mit 1/4", 5/16" und 3/8" mit Grob- und Feingewinde bis zu 2 1/4 Zoll lang. Klasse 8. Weitere Informationen erhalten Sie bei Ihrem Händler.

## D. CHROM-INBUS-RUNDKOPFSCHRAUBEN

Erhältlich in 8-32, 10-24, 10-32, 1/4", 5/16" und 3/8", bis 1" Zoll lang. Weitere Informationen erhalten Sie bei Ihrem Händler.

## E. CHROM-TORX-INBUSSCHRAUBEN

Erhältlich mit 1/4", 5/16" und 3/8" mit Grob- und Feingewinde bis zu 2 1/4 Zoll lang. Klasse 8. Weitere Informationen erhalten Sie bei Ihrem Händler.

## F. CHROM-INBUSSCHRAUBEN

Erhältlich mit 1/4", 5/16" und 3/8" Grob- und Feingewinde, bis zu 3" Zoll lang. Weitere Informationen erhalten Sie bei Ihrem Händler.



A. HUTMUTTERN-KIT FÜR WINDSCHUTZSCHEIBEN



B. CHROM-HUTMUTTERN-KITS



C. TORX-RUNDKOPFSCHRAUBEN CHROM



D. CHROM-INBUS-RUNDKOPFSCHRAUBEN



E. CHROM-TORX-INBUSSCHRAUBEN



F. CHROM-INBUSSCHRAUBEN

# MOTORVERZIERUNGEN 411

Chrom-Montageteile



**G. GLATTE CHROM-INNENSECHSKANTSCHRAUBEN**



**H. CHROM-SECHSKANTSCHRAUBEN**



**I. CHROM-ZWÖLFKANTSCHRAUBEN**



**J. CHROM-SENKKOPFSCHRAUBEN**



**K. CHROM-SICHERUNGSMUTTERN MIT NYLONEINSÄTZEN**



**L. CHROM-SECHSKANMUTTERN**

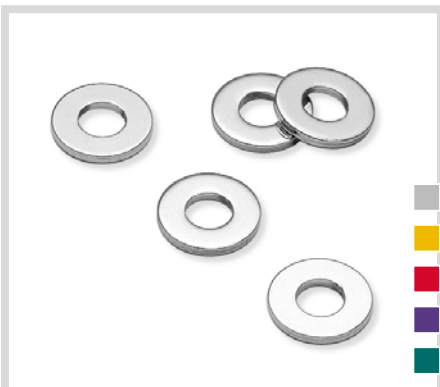

**M. CHROM-UNTERLEGSCHREIBEN**



**N. CHROM-SICHERUNGSSCHREIBEN**

**G. GLATTE CHROM-INNENSECHSKANTSCHRAUBEN**

Erhältlich mit 1/4", 5/16" und 3/8" Grob- und Feingewinde, bis zu 3" Zoll lang. Weitere Informationen erhalten Sie bei Ihrem Händler.

**H. CHROM-SECHSKANTSCHRAUBEN**

Erhältlich mit 1/4", 5/16" und 3/8" Grob- und Feingewinde, bis zu 3" Zoll lang. Weitere Informationen erhalten Sie bei Ihrem Händler.

**I. CHROM-ZWÖLFKANTSCHRAUBEN**

Erhältlich mit 1/4", 5/16" und 3/8" mit Grob- und Feingewinde bis zu 2 1/4 Zoll lang. Klasse 8. Weitere Informationen erhalten Sie bei Ihrem Händler.

**J. CHROM-SENKKOPFSCHRAUBEN**

Wenn es auf Details ankommt, sind sogar unsere Schrauben verchromt. Diese Schrauben der Festigkeitsklasse 8 mit Sechskant-Anschluss sind in 17 verschiedenen Größen erhältlich. Weitere Informationen erhalten Sie bei Ihrem Händler.

**K. CHROM-SICHERUNGSMUTTERN MIT NYLONEINSÄTZEN**

Erhältlich mit 10-24, 1/4", 5/16", 3/8", 7/16" und 5/8" Grob- und Feingewinde. Weitere Informationen erhalten Sie bei Ihrem Händler.

**L. CHROM-SECHSKANMUTTERN**

Erhältlich mit 1/4", 5/16" und 3/8" Grob- und Feingewinde. Weitere Informationen erhalten Sie bei Ihrem Händler.

**M. CHROM-UNTERLEGSCHREIBEN**

Erhältlich in den Größen 1/4", 5/16" und 3/8". Weitere Informationen erhalten Sie bei Ihrem Händler.

**N. CHROM-SICHERUNGSSCHREIBEN**

Erhältlich in den Größen 1/4", 5/16" und 3/8". Weitere Informationen erhalten Sie bei Ihrem Händler.

Passende Modellfamilie:

- V-ROD
- SPORTSTER
- DYNA
- SOFTAIL
- TOURING

*Nicht alle Produkte sind in allen Ländern erhältlich – wenden Sie sich für Einzelheiten bitte an Ihren Händler.*